

Shark™

Ultra Steam Blaster Hard Surface Cleaner
Limpiadora Superior A Vapor Para Superficies Duras
Outil De Nettoyage À Vapeur Ultra Puissante Pour
Surfaces Dures

OWNER'S MANUAL

MANUAL DEL USUARIO

GUIDE D'UTILISATION

Models/Modelos/Modèles: S3325-S3325R-S3325W

120V., 60Hz., 1500 Watts



EURO-PRO Operating LLC

Boston, MA, 02465

1 (800) 798-7398

www.sharkcompany.com

EURO-PRO 

IMPORTANT SAFETY INSTRUCTIONS

When using your **Canister Steam Cleaner**, basic safety precautions should always be observed, including the following:

1. Read all instructions before using your Canister Steam Cleaner.
 2. Use the system only for its intended use.
 3. To protect against a risk of electric shock, do not immerse any part of the system in water or other liquids.
 4. This unit should always be turned "OFF" before plugging into or unplugging from electrical outlet. Never yank cord to disconnect from outlet; instead, grasp plug and pull to disconnect.
 5. **Do not** allow cord to touch hot surfaces. Let the system cool completely before putting away or before opening the water tank (removing the safety cap) . Wrap power cord loosely around your system when storing.
 6. Always disconnect system from electrical outlet when filling or emptying water tank and when not in use. Always turn the safety cap slowly when opening the water tank. This will allow any remaining steam to escape gradually.
 7. **Do not** operate the system with a damaged cord or plug, or if the appliance or any other part of the system has been dropped or damaged. To avoid the risk of electric shock, do not disassemble or attempt to repair the Canister Steam Cleaner. Return the system to **EURO-PRO Operating LLC** (see warranty) for examination and repair. Incorrect re-assembly or repair can cause a risk of electrical shock or injury to persons when the steam cleaner is used.
 8. Close supervision is necessary for any appliance being used by or near children. Do not leave the system unattended while connected.
 9. Burns can occur from touching hot parts, hot water or steam. **Do not** turn upside down as there may be hot water in the unit. Never direct steam at any person. The steam is very hot and can cause burns.
 10. **Do not** operate in the presence of explosive and/or flammable fumes.
 11. This appliance is intended only for household use. Follow all user instructions in this manual.
 12. Never use any chemicals or substance other than tap water or distilled water in the machine. Use of chemicals may damage the machine. Use of chemicals will automatically void your warranty.
- To reduce the risk of fire, electric shock, or injury:**
- **Do not** leave the Canister Steam Cleaner plugged in when unattended. Unplug the electrical cord when not in use and before servicing or refilling water tank.
 - **Do not** allow unit to be used by children as a toy. Close attention is necessary when used near children, pets or plants.
 - Use only as described in this manual. Use only manufacturer's recommended accessories.
 - When using the steam cleaner, please note that the force and the heat of the steam may damage certain surfaces or textiles. Always test on a small, concealed area of the material that you are steam cleaning. i.e. painted wood or leather can be bleached with hot steam; glossy plastic can be dulled, fabrics such as acrylic, velvet and linen can react sensitively to the temperature of the steam.
 - **Do not** hold the steam jet concentrated for too long on a single spot.
 - **Do not** pull cord, use cord as a handle, close a door on cord, or pull cord around sharp edges or corners. Keep cord away from heated surfaces.
 - **Do not** use extension cords or outlets with inadequate current carrying capacity.
 - **Do not** unplug by pulling on cord. To unplug, grasp the plug, not the cord.
 - **Do not** handle plug or steam cleaner with wet hands or operate without shoes.
 - **Do not** put any objects into openings. Do not use with any opening blocked.
 - Store your appliance indoors in a cool, dry area.
 - Keep your work area well lit.
 - **When in use, never turn the appliance over or on its side. Never direct steam towards people, animals or plants.**
 - **Do not** immerse the steam cleaner into water or other liquids. Always unplug the power cord from the electrical socket when filling the steam cleaner.
 - **Do NOT add cleaning solutions, scented perfumes, oils or any other chemicals to the water used in this appliance as this may damage the unit or make it unsafe for use.** Use regular tap water or distilled/purified water if the tap water in your area is very hard.

SAVE THESE INSTRUCTIONS
For Household Use Only

ADDITIONAL IMPORTANT SAFEGUARDS

1. To avoid circuit overload, **do not** operate another appliance on the same socket (circuit) as the steam cleaner.
2. If an extension cord is absolutely necessary, use a 14 gage cord rated at a minimum of 15 amperes. Cords rated for less amperage may overheat. Care should be taken to arrange cord so that it cannot be pulled or tripped over.
3. **Do not** leave unattended when the system is connected to a power supply/electrical outlet.

⚠ WARNING: This appliance is equipped with a grounded, type 3-wire cord (3-prong plug). This plug will only fit into an electrical outlet made for a 3-prong plug. This is a safety feature. If the plug should fail to fit the outlet, contact an electrician to replace the outlet. Do not attempt to defeat the safety purpose of the grounding pin, part of the 3-prong plug.

⚠ CAUTION: Always drain condensed water from hose before use or if unit has been left idle for a period of time. To drain hose, direct nozzle into an appropriate container or sink and depress hand grip steam switch. Once hose has been drained, normal use may be resumed. Never direct nozzle towards people, animals or plants.

⚠ WARNING: Your Steam Cleaner is designed to clean hard surfaces and upholstery that will withstand high heat. Do not use on soft plastics and cold glass. On surfaces that have been treated with wax or some no wax floors, the sheen may be removed by the heat and steam action. Do not use on unsealed wood. This could cause the wood grain to rise. It is therefore recommended to test an isolated area of the surface to be cleaned before proceeding.

IMPORTANT: Do **NOT** add cleaning solutions, scented perfumes, oils or any other chemicals to the water used in this appliance. Use regular water or distilled/purified water if the tap water in your area is very hard.



WARNING: Danger of Scalding. Please use caution when using the steam cleaner. The steam emitted from this aperture is very hot.

SAVE THESE INSTRUCTIONS
FOR HOUSEHOLD USE ONLY

GETTING TO KNOW YOUR CANISTER STEAM CLEANER

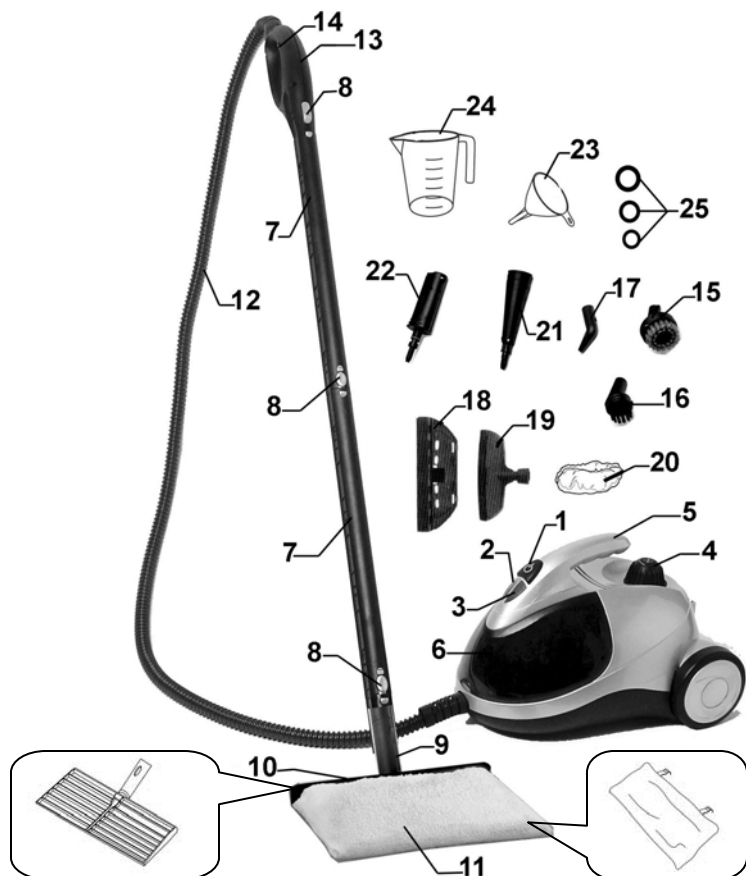

- | | | |
|--------------------------------------|-------------------------------|------------------------------|
| 1. On/Off Switch | 10. Steam Pocket Frame | 19. Steam Diffuser |
| 2. Steam Ready Light (Yellow) | 11. Steam Pocket Towel | 20. Steam Diffuser Bonnet |
| 3. Heating Light (Red) | 12. Flexible Hose | 21. Concentrator Nozzle |
| 4. Safety Filler Cap | 13. Hose Hand Grip | 22. Accessory Adapter |
| 5. Carrying Handle | 14. Steam On/Off Switch | 23. Funnel |
| 6. Transparent Accessory Compartment | 15. Large Brass Bristle Brush | 24. Measuring Cup |
| 7. Extension Tubes (x2) | 16. Small Nylon Bristle Brush | 25. Replacement O-Rings (x3) |
| 8. Latch Release Button | 17. Angle Concentrator | |
| 9. Steam Pocket Angle Adapter | 18. Window Squeegee | |

Technical Specifications

Voltage: 120V., 60Hz.
 Power: 1500 Watts
 Water Capacity: 47 U.S. Fl. Oz. (1400 ml)
 Steam Generator: Stainless Steel

IMPORTANT: Before assembling the steam cleaner for the first time, make sure to remove any protective film from the accessory and hose ends.

FEATURES

Your **Canister Steam Cleaner** utilizes pressurized steam to remove tough grease, dirt and grime. Steam is nature's purest and most powerful cleaner for safely cleaning all hard surfaces in your home without harsh chemicals, thus being perfectly ecological. The appliance has various attachments so that it can be used for many purposes such as:

1. Clean upholstery, sealed grout, bathroom/kitchen tile, stovetops.
2. Easy to clean difficult to reach areas with the angle adapter or concentrator such as faucets, etc.
3. Ideal for windows, mirrors, glass doors, etc.
4. Clean fabrics, window coverings, pillows, bedding etc.
5. Clean hard surface areas such as counters, sinks, shower door tracks, etc.

WARNING: When using your canister steam cleaner, the force and the heat of the steam may damage certain surfaces or textiles. Your Canister Steam Cleaner is designed to clean hard surfaces and upholstery that will withstand high heat. Do not use on soft plastics, unsealed wood and cold glass. On surfaces that have been treated with wax or some no wax floors, the sheen may be removed by the heat and steam action. Do not use on unsealed wood. This could cause the wood grain to rise. Fabrics such as acrylic, velvet and linen can react sensitively to the temperature of the steam. It is therefore recommended to test an isolated area of the surface to be cleaned before proceeding.

CAUTION: Do not plug in the machine during filling. Use a grounded receptacle. Use only a heavy duty extension cord rated for 15 amps - Do not use an ordinary extension cord.

IMPORTANT: Do **NOT** add cleaning solutions, scented perfumes, oils or any other chemicals to the water used in this appliance. **Use regular water or distilled/purified water if the tap water in your area is very hard.**

Your **Canister Steam Cleaner** has the following features:

On/Off Button: To turn the unit "On" or "Off", depress the ON/OFF button. When turned "On", the boiler will start to produce steam.

Heating Light (red): This light will illuminate only when the unit is turned "On". As soon as the steam is ready, it will turn "Off".

Steam Ready Light (yellow): This light will illuminate when the steam is ready to use.
On/Off Steam Switch: Press the steam switch on the hose hand grip to the "On" position to start the flow of steam.

Safety Cap: Always press the safety cap down and turn counter clockwise to open or clockwise to close and tighten.

OPERATING INSTRUCTIONS

Filling your Canister Steam Cleaner with Water

IMPORTANT: Always insure that the unit is "UNPLUGGED" from the wall receptacle and all switches are in the "Off" position prior to initial filling or re-filling the water tank. **Never attempt to fill this unit under a water tap, always use the filling flask and funnel provided.** Failure to follow these steps will cause the water tank to overflow and may pose an electrical safety hazard.

RECOMMENDATION: The use of distilled/demineralized water is recommended, particularly in areas with hard water in order to prevent the build-up of lime scale.

- Step 1: Press the safety cap down and turn counter clockwise until removed.
- Step 2: Assure that the steam cleaner is empty so that the addition of the prescribed amount of water will not result in overfilling.
- Step 3: Add 47 fl. oz (1400 ml) of water using the filling flask and funnel provided. (Fig. 1) **Do not overfill.** Replace safety cap by turning clockwise - press down firmly to tighten. Heating time is approximately 8-10 minutes. Filling the boiler with hot water will shorten heat up time.
- Step 4: Connect the desired accessory onto the steam hose.
- Step 5: Plug the unit into a standard 120 volt wall receptacle. Press the On/Off switch. The Heating light (Red) will light up.
- Step 6: Allow approximately 8-10 minutes for water vapor to reach its working temperature. When the unit is ready for use the steam ready light will light up.
- Step 7: Upon initial use, some water will come out from the hose nozzle. This is residual water that is left over in the hose from the last use and is normal.

CAUTION: Always point the nozzle outlet in a safe direction. Never point in the direction of yourself, other people or pets.

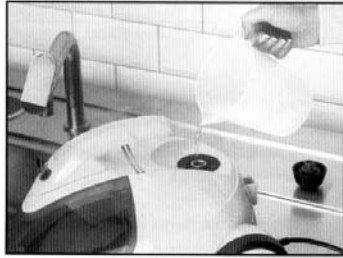

Fig. 1

NOTE: When the steam cleaner has run out of water, steam output will cease.

Refilling Unit With Water

WARNING: Always allow the unit to cool for 15 minutes before re-filling. When re-filling the steam cleaner while it is still hot, the first drops of water might bubble up. Use caution when opening the safety cap as cap may become hot during use and escaping steam can cause scalding.

- Step 1: Press the On/Off button on the unit to the "Off" position.
- Step 2: Press the On/Off steam switch to the "On" position and wait until no more steam comes out of the hose.
- Step 3: Remove the plug from the electrical outlet and allow the unit to cool for approximately 15 minutes before refilling with water.
- Step 4: After completing the cool down period of step 3 (above), carefully press down on the safety cap and turn counter clockwise to loosen.

OPERATING INSTRUCTIONS

- Step 5: Slowly pour water using the filling flask and funnel provided into the boiler. **DO NOT Fill Under a faucet. Always use the filling flask and funnel that are provided. DO NOT OVERFILL. Never put more than 47 ounces (1400 ml) of water in the unit at one time.**
- Step 6: Screw safety cap back on to the unit by turning clockwise and press down to tighten securely. Plug appliance back into wall outlet. Steam will start to be produced as before.

Using Your Steam Cleaner with Steam Pocket

- Step 1: Connect one of the extension tubes to the hand grip on the flexible steam hose. To attach the extension tubes one onto the other or onto the hand grip, press the locking button ensuring that it fits into the hole. (Fig. 2) To disconnect, repeat the operation by pressing the locking button and pulling the two sections apart.

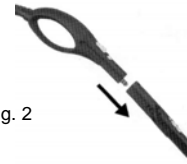

Fig. 2

- NOTE:** Fit the steam pocket frame with the angle adapter onto the extension tube.
- Step 2: If the angle adapter is not attached to the steam pocket frame, attach as follows: Hold the steam pocket frame in one hand and the angle adapter in the other. Insert the angle adapter stem into the opening of the steam pocket frame as shown in Fig. 3. Note that the flat on the nozzle must face toward the side of the frame with the brass pin. Once inserted, rotate it 90°.

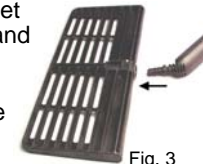

Fig. 3

Attaching the Steam Pocket Towel to the Frame

WARNING: Always insure the unit is "UNPLUGGED" from the wall receptacle prior to attaching or removing accessories.

1. Slide the steam pocket towel over the steam pocket frame. (Fig. 4)

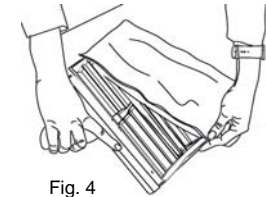

Fig. 4

2. Bring the towel all the way to the top of the steam pocket frame. (Fig. 5)

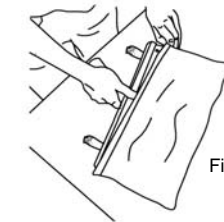

Fig. 5

3. Bring the velcro strips that are on the back side of the steam pocket towel over the steam pocket frame and attach to the inside of the front side of the steam pocket towel. (Fig. 6)

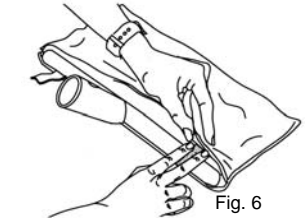

Fig. 6

OPERATING INSTRUCTIONS

Care & Maintenance of the Steam Pocket Towel

Due to the unique cleaning ability of this cloth, proper care of your micro fiber towel is required to ensure long life and continued cleaning ability.

- The first thing you should do when you get a new micro fiber towel is to wash and dry it. During the manufacturing process the fabric has a tendency to become flat as it picks up contaminants from the air and machinery. There will also be a number of loose threads that, while they cause no harm, can be annoying the first time you use the towel.
- To clean the towel, simply wash it in your washing machine using the warm water setting.
- Always wash your towels separately from other fabrics. They have a tendency to pick up lint and other particles from other fabrics and the next time you use your towel, this lint will transfer to the surface being cleaned.
- **ONLY USE LIQUID DETERGENTS**, never use dry detergents as many times the granules do not fully dissolve and become trapped in the towel. This can scratch the surface that you are cleaning.
- **NEVER USE BLEACH OR FABRIC SOFTENERS!** Bleach will damage the micro fiber fabric and fabric softeners deposit a coating on the micro fiber fabric what will not allow the cloth to clean efficiently.
- Air dry the towel. Do not put in a clothes dryer as high heat will cause the towel to shrink and the micro fibers to break down.
- If you wash your towel on a regular basis and don't let them get too dirty, they will last much longer. As with any fabric, dirt particles, grease and other contaminants can cause the fibers to break down, therefore regular cleaning will help preserve your micro fiber towels.
- As you use the micro fiber towel, you will notice that sometimes a thread will loosen or pull out. This is normal and you should **NEVER PULL AT THE LOOSE THREAD!** Pulling the thread can cause the weave to come undone. Instead, simply trim the thread with a pair of sharp scissors.

Attaching the Accessory Adapter

To attach the accessory adapter to the connection nozzle on the hose hand grip, push it in as far as it will go until you hear it click in place. To remove the accessory adapter, press on the locking button and pull to release it. (Fig. 7)

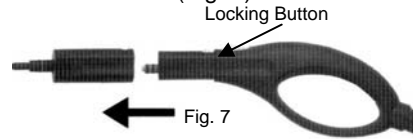

Attaching the Concentrator Nozzle

To attach the concentrator nozzle to the accessory adapter, push it in as you rotate the nozzle clockwise (when viewed with the concentrator nozzle close to you and the handle further away) to lock in place. (Fig. 8)

The accessories (brushes, steam diffuser with or without window squeegee) can now be attached onto the concentrator nozzle or it can be used alone. (Fig. 9, Fig. 10)

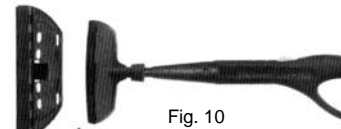
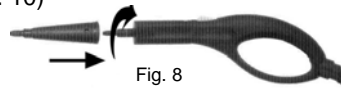

CAUTION: Allow the unit to cool down 5 minutes before attaching or removing any accessory. Be aware of your hand placement and take care not to actuate the steam discharge switch while attaching or removing accessories. .

Using the Nylon Detail Brush

The nylon detail brush attaches to the accessory adapter and is best for cleaning the grout between tiles, ceramic or marble surfaces. Clean porcelain sinks, tubs, small spots, blinds, small appliances.

OPERATING INSTRUCTIONS

Using the Brass Detail Brush

The large brass brush attaches to the accessory adaptor and is best for cleaning ovens, stainless steel sinks and hard metal surfaces such as cast iron BBQ's.

Using the Angle Concentrator

The angle concentrator attaches to the accessory adaptor and is best for cleaning in tight areas such as around bathroom fixtures, door tracks or under toilet bowl rims.

Using the Steam Diffuser

Attach the steam diffuser to the accessory adaptor. You can use this attachment with or without the window squeegee. (Fig. 11, Fig. 12) Use the steam diffuser with the bonnet for cleaning upholstery. Use fast, light strokes, avoid getting the fabric wet. Be patient with stubborn spots; work on a spot gently for no more than a minute at a time, then wait five minutes for the area to dry and repeat. Use circular movements or back-and-forth and side-to-side movements to get all sides of surface fibers. Finish with a brushing in one direction that will give the fabric a uniform appearance.

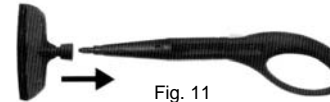

Caution: Always determine the color-fastness of any fabric - especially with reds or blues - by taking a clean, moist, warm towel and gently rubbing a small area as far down on the back or other out of the way place on the furniture as possible. If color comes off on the towel, you may need to have the piece dry cleaned.

Using the Window Squeegee

To attach the window squeegee to the steam diffuser, place the two hinges at the back of the window squeegee (see illustration) into the two open tabs that are at the back of the steam diffuser. Swing the window squeegee up against the bottom of the steam diffuser until the locking tab engages. (Fig. 12)

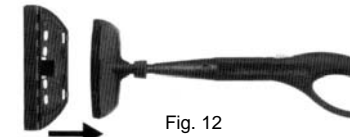

CAUTION: When cleaning windows, always avoid any sudden changes in temperature to prevent glass breakage or cracks.

To use the window squeegee, work with the vapor jet down using the top to bottom movements. To do this without leaving streaks, use lateral movements from the top to the bottom of the surface.

The window squeegee is also perfect for cleaning mirrors, ceramic tiles and shower doors.

OPERATING INSTRUCTIONS

Care & Maintenance

! CAUTION: This appliance must be unplugged from the electrical outlet and allowed to cool down before performing any cleaning or maintenance tasks on the unit.

A periodic rinse of your steam cleaner will free it from deposits. This is recommended every 10-15 tankfills to free up any scale deposits. Fill the boiler with water and shake vigorously. Tilt the cleaner upside down to empty the boiler of water and any scale deposits.

If you consistently use demineralized or distilled water, cleaning the tank is unnecessary.

Descaling your steam cleaner:

If the tap water in you area contains a high level of calcium deposits and you have been using tap water to do your steam cleaning, you should descale your unit after 10-15 tankfills.

Step 1: Unplug the steam cleaner from the power source before you descale the boiler. Allow to cool.

Step 2: Fill the boiler with 1 part vinegar and 5 parts water and leave overnight or for a period of approximately 8 hours. Do not screw the safety/filler cap onto the steam cleaner while you are descaling the boiler.

Do not use the steam cleaner while descaling solution is inside the boiler.

Step 3: After the period of soaking, turn the steam cleaner upside down to empty solution from the boiler. Due to the fact that a small amount of solution will be left in the boiler, it is necessary to rinse the boiler out with clean water 2 or 3 times. Your steam cleaner is now ready for use.

Tips On How To Use Your System

Water

- Use tap water for all your cleaning needs.
- However, if you live in an area with hard water, use de-mineralized / distilled water when steaming light colored fabrics to eliminate the possibility of hard water stains.

IMPORTANT: Do **NOT** add cleaning solutions, scented perfumes, oils or any other chemicals to the water used in this appliance. **Use tap water or distilled/purified water if the tap water in your area is very hard.**

! WARNING: The steam pocket can become hot enough to burn. Make sure that you let the steam pocket cool off for 5 minutes before touching it.

Efficient Work

- For vertical surfaces, wipe with a towel from the top down, in this way the dirty water will not soil surfaces already cleaned.
- Avoid changing brushes back and forth while cleaning.
- Start with the smallest brush to clean tight spots and corners first.
- Use a towel to wipe dirt as soon as possible, otherwise it will dry and re-adhere to the surface.

TIPS ON HOW TO USE YOUR SYSTEM

Wood, Vinyl and Marble Floors

Use the steam pocket. Move the steam pocket across the floor as if you are mopping. When one side of the towel is soiled, turn the steam pocket frame and use the other side. If you are working on a very dirty area, you can move the steam pocket over the area slowly, several times. If it is a wood floor, move fast to avoid heat or moisture buildup in the wood.

To Clean Waxed Floors: Use the steam pocket with quick strokes. This will cause the dirt to be removed but not the wax.

Vinyl Floors: Do not allow heat to buildup in any kind of vinyl, since it can soften it enough to affect its texture. Work fast on vinyl.

Tile Floors: Use the concentrator with the bristle brush attached to an extension. Have the steam pocket ready as well. Clean the grout between the tiles with the bristle brush. Remove the bristle brush and attach the steam pocket, move the steam pocket across the floor to clean the tile and remove excess moisture and residue.

Spot Cleaning (Carpets)

Use the concentrator with or without the bristle brush. Move slowly over the soiled area, allowing the steam to penetrate. Agitate with bristle brush or clean towel. Dab the spot with the towel (do not rub). Repeat as necessary to remove stain. Vacuum only after the carpet has completely dried.

Always test color fastness of carpet in an inconspicuous area before cleaning.

If your steam cleaner fails to remove stubborn stains a commercially available carpet shampoo may be required.

Upholstery

Use the steam pocket or the steam diffuser with the bonnet attached directly to the hand grip. Use fast, light strokes, avoid getting the fabric wet. Be patient with stubborn spots; work on a spot gently for no more than a minute at a time, then wait five minutes for the area to dry and repeat. Use circular movements or back-and-forth and side-to-side movements to get all sides of surface fibers then blot with a towel. Finish with a brushing in one direction that will give the fabric a uniform appearance.

! CAUTION: Always determine the color-fastness of any fabric- especially with reds or blues - by taking a clean, moist, warm towel and gently rubbing a small area as far down on the back or other out of the way place on the furniture as possible. If color comes off on the towel, you may need to have the piece dry cleaned.

Window, Glass Surfaces and Mirrors

Use the window squeegee. Work with the vapor jet on using the top to bottom movements. Use the window squeegee with the vapor off to clear the water from the glass. To do this without leaving streaks, use lateral movements from the top to the bottom of the surface.

! CAUTION: When cleaning windows, always avoid any sudden changes in temperature to prevent glass breakage or cracks.

Do NOT add cleaning solutions, scented perfumes, oils or any other chemicals to the water used in this appliance as this may damage the unit or make it unsafe for use.

TIPS ON HOW TO USE YOUR SYSTEM

Fiberglass or Stainless Steel Surfaces

Use the bristle brush. Slowly move the brush over the surface to be cleaned. The vapor will emulsify the dirt and grease on the surface. Follow behind with a terry cloth towel over the brush to remove excess moisture and residue. **Tip:** An old idea for polishing stainless steel is to wipe it down with seltzer soda water after it is cleaned.

Bathroom Areas

To clean the bathtub or shower area, use the bristle brush for grout, shower door tracks, hard to get areas and heavily soiled areas. The window squeegee will be the most efficient way to clean the rest of the area. Allow plenty of time for the heat to penetrate the surface. This is especially helpful in the shower area if there is tile or grout. Wipe with towel. Removal of soap scum on tile, grout, and shower doors is also easier with the steam cleaner. To clean sanitary fixtures, use the concentrator with or without bristle brush. Use a terry cloth towel or paper towel to wipe up excess moisture and residue. To clean the sink and faucets, use bristle brush then finish by wiping with a towel.

Soap Scum

Soap scum dissolves almost immediately under a combination of heat and moisture. Rinse the surface with a small amount of water afterwards or go back over it once more with a clean terry cloth towel.

Note: Soap scum sometimes will develop a hard surface from waterborne minerals. If this is the case, use the bristle brush to break up this surface - or spray or wipe first with lemon, vinegar or seltzer soda water to soften the minerals. Moving too slowly can dry out the soap scum and cause it to granulate on the surface. The surface will have a gritty feel. If this happens, apply vapor to the surface with the bristle brush again and re-clean.

Garden Furniture

Use any of the brushes depending on the surface area. Work quickly when cleaning resin outdoor furniture. Finish by wiping with a towel.

Blinds

Use the nylon bristle brush to clean blinds. Move the brush over the surface, allowing enough time for the vapor to penetrate. Work quickly on PVC blinds. Test for color fastness on fabric blinds before using. Finish by wiping with a towel.

Artificial Plants

Use the concentrator without a brush attached to blow off the dust and dirt.

Clothing

A vapor cleaning system is excellent for removing wrinkles from fabrics. Simply "vaporize" the surface from a distance (12"-18"). The dry vapor removes wrinkles without leaving the fabric wet like ordinary fabric steamers do. Stretch the fabric to smooth out the wrinkles.

Nicotine and Tar

Nicotine and tar dissolves at high temperatures and becomes a light yellow oil that has the consistency of sewing machine oil. When the nicotine/tar film is touched by steam pocket, it immediately dissolves and flows into the steam pocket towel. You can remove it from flat surfaces as fast as you can move the steam pocket over the surface.

Removing Wax, Tar, Etc.

Many stains are only stuck on the surface of materials and can be easily and quickly removed by "blowing" excess material away from the surface from the side. This is accomplished by using the concentrator. Hold the terry cloth towel to the side to catch the loose residue as it is blown by the concentrator.

Note: Always vacuum any loose residue off the surface before you apply vapor to it.

TIPS ON HOW TO USE YOUR SYSTEM

ALWAYS FINISH CLEANING BY WIPING DOWN THE CLEANED SURFACE WITH A TOWEL

Hints

The steam cleaner has many uses that have not been mentioned. This was meant only to give you a general idea of what can be achieved with the unit. However, the ways in which to use the attachments and brushes are in most cases universal. It is **most** helpful to always have a terry cloth towel or paper towel ready to use for removal of moisture and residue. 100% white cotton towels work best.

You can clean the brushes with your steam cleaner. When cleaning the bristle brushes, use a pair of pliers to hold and blow dirt as above or place in the basket of your dishwasher.

Note: Wipe with a towel immediately before the cleaned area dries. When cleaning the oven, use the bristle brush to clean around the elements and drip trays. Use the bristle brush for cracks, crevices, and hard to reach areas.

Refrigerator - Use the concentrator to blow away dirt in the ice machine and on door seals. The vapor will not dry out or crack the seals as chemicals often do. Can openers and other kitchen equipment can be easily cleaned with the bristle brush to get into all the nooks and crannies. Mold stains around door gaskets can be removed with the bristle brush.

To clean **microwaves** or **other small appliances** use the nylon bristle brush for small areas.

Note: When cleaning small electrical appliances always unplug them from outlet before cleaning. **Do not** direct steam into any openings of the appliances.

To clean **counter tops**, use the soap brush. For heavily soiled areas, use the soap brush with the soap solution first in order to loosen the debris, then use the scrubbing pads. Always rinse with the steam cleaner and then wipe dry with a terry cloth towel to finish.

ORDERING SUPPLIES

If you need to order supplies such as steam pocket towels, please call the customer service number at 1 (800) 798-7398 or visit our website at www.sharkcompany.com.

Models
S3325
S3325R
S3325W



1 YEAR LIMITED WARRANTY

Your Steam Cleaner is warranted to be free from defects in material and workmanship for a period of one (1) year from the date of purchase when utilized for normal household use by the original purchaser only. The included Warranty Registration Card must be filled out and returned within 10 days of purchase. This is essential for your Warranty to be effective should any problem arise with this product.

Should any defect covered by the terms of the limited warranty be discovered within one year, **EURO-PRO Operating LLC** will repair or replace any defective part provided the unit is returned by the original purchaser, freight prepaid. For Customer Service support, call 1 (800) 798-7398 or visit our website www.sharkcompany.com.

Proof of purchase date and \$15.95 for handling and return packing/shipping charges must be included.*

The liability of under this warranty is limited solely to the cost of the replacement parts or the complete unit at our option. **LABOUR CHARGES ARE NOT INCLUDED.**

This warranty does not cover normal wear of parts and does not apply to any unit that has been tampered with or used for commercial purposes. This Limited Warranty does not cover damage caused by misuse, negligent handling, or damage due to faulty packaging or mishandling in transit (by any common carrier).

This warranty is extended to the original purchaser of the unit and excludes all other legal and/or conventional warranties. The responsibility of **EURO-PRO Operating LLC**, if any, is limited to the specific obligations expressly assumed by it under the terms of the limited warranty. In no event is **EURO-PRO Operating LLC** liable for incidental or consequential damages of any nature whatsoever. Some States/Provinces do not permit the exclusion or limitation of incidental or consequential damages, so the above may not apply to you.

This warranty gives you specific legal rights which vary from state to state or province to province.

*Important: Carefully pack item to avoid damage in shipping. Be sure to attach tag to item before packing with your name, complete address and phone number with note giving purchase information, model number and what you believe is the problem with item. We recommend you insure the package (as damage in shipping is not covered by your warranty). Mark the outside of your package "ATTENTION CUSTOMER SERVICE". **We are constantly striving to improve our products, therefore the specifications contained herein are subject to change without notice.**



OWNERSHIP REGISTRATION CARD FOR CANADIAN CONSUMERS ONLY

Please complete and return within ten (10) days of purchase. The registration will enable us to contact you in the event a product defect is discovered. By returning this card you acknowledge to have read and understood the instructions for use, and warnings set forth in the accompanying instructions.

RETURN TO: **EURO-PRO Operating LLC, 4400 Bois Franc, St. Laurent, QC H4S 1A7**

PURCHASER:

ADDRESS:

CITY: PROVINCE:

DATE OF PURCHASE: MODELS: **S3325/S3325SR/S3325W**

NAME AND ADDRESS OF DEALER:

INSTRUCCIONES IMPORTANTES DE SEGURIDAD

Al usar su Limpiadora a Vapor, siempre debe seguir precauciones básicas de seguridad, incluyendo las siguientes:

1. Lea todas las instrucciones antes de utilizar su Limpiadora a Vapor.
2. Use el aparato únicamente en las aplicaciones para las que fue diseñado.
3. Para evitar el riesgo de descarga eléctrica, no sumerja ninguna parte del sistema en agua o ningún otro líquido.
4. Siempre debe apagar esta unidad antes de enchufarla o desenchufarla del tomacorriente. Nunca tire del cable para desenchufarlo, agárrelo y tire del enchufe.
5. No deje que el cable entre en contacto con superficies calientes. Permita que el sistema se enfríe completamente antes de guardarlo o de abrir el tanque de agua (quite la tapa de seguridad). Enrolle el cable, sin apretar, alrededor del sistema para guardarlo.
6. Siempre desenchufe el sistema del tomacorriente al llenar el tanque de agua o al vaciarlo, o cuando no se use. Siempre gire la tapa de seguridad lentamente al abrir el tanque de agua. Esto permitirá que el vapor remanente salga gradualmente.
7. No use el sistema con un cable o enchufe dañado, o si el artefacto o cualquiera de sus partes se ha caído o dañado. Para evitar el riesgo de descarga eléctrica, no desarme o intente reparar la Limpiadora a Vapor. Retorne el sistema a EURO-PRO Operating LLC (ver garantía) para que sea examinado y reparado. El armado o reparación incorrecta puede crear riesgo de descarga eléctrica o heridas a personas al utilizar el limpiador de vapor.
8. Tenga mucho cuidado al utilizar cualquier aparato eléctrico cerca de niños. No deje el sistema desatendido mientras esté enchufado.
9. El tocar partes calientes, agua caliente o vapor puede causar quemaduras. No de vuelta la unidad ya que podría contener agua caliente. Nunca apunte con el vapor a ninguna persona. El vapor es muy caliente y puede ocasionar quemaduras.
10. No lo utilice en lugares con explosivos y/o vapores inflamables.
11. Este artefacto eléctrico es para uso domiciliario solamente. Siga todas las instrucciones de este manual.
12. Nunca use ninguna sustancia química en esta máquina que no sea agua de la canilla o destilada. El uso de químicos puede dañar la máquina. El uso de químicos anulará automáticamente la garantía.

Para reducir el riesgo de incendio, descarga eléctrica o daños personales:

- No deje la limpiadora a vapor enchufada cuando esté desatendida. Desenchúfela cuando no se utilice y antes de limpiarla o llenarla con agua.
- No permita que los niños utilicen esta unidad como un juguete. Debe tener mucho cuidado al ser utilizada cerca de niños, mascotas o plantas.
- Utilícela solamente como se indica en este manual. Use únicamente los accesorios recomendados por el fabricante.
- Al usar la limpiadora a vapor, tenga en cuenta que la fuerza y la temperatura del vapor puede llegar a dañar ciertas superficies o telas. Siempre pruebe en un área pequeña y oculta del material a limpiar, por ejemplo la madera pintada o el cuero puede aclararse con el vapor caliente; el plástico brillante puede opacarse, las telas acrílicas, terciopelos y lino pueden reaccionar sensiblemente a la temperatura del vapor.
- No mantenga el chorro de vapor concentrado en el mismo lugar por mucho tiempo.
- No tire del cable, no lo utilice como manija, no lo apriete con una puerta, o tire del cable a través de esquinas o bordes filosos. Mantenga el cable alejado de superficies calientes.
- No use cables de extensión o tomacorrientes de capacidad inadecuada.
- No lo desenchufe tirando del cable. Para desenchufarlo, tire del enchufe, no del cable.
- No toque el enchufe o el limpiador de vapor con las manos húmedas o lo utilice descalzo.
- No introduzca ningún objeto en las ranuras. No la use con alguna abertura obstruida.
- Siempre guarde su artefacto en el interior en un lugar frío y seco.
- Mantenga el área de trabajo bien iluminada.
- Nunca de vuelta o ponga de costado el artefacto mientras lo esté usando. Nunca apunte el vapor hacia personas, animales o plantas.
- No sumerja el limpiador de vapor en agua o ningún otro líquido. Siempre desenchufe el cable del tomacorriente al llenar el limpiador de vapor.
- No agregue soluciones limpiadoras, perfumes aromáticos, aceites o cualquier otro químico al agua usada en este artefacto ya que podría dañar la unidad y tornarla insegura. Use agua de la canilla o agua destilada/purificada si el agua de la canilla es muy dura en su zona.

CONSERVE ESTAS INSTRUCCIONES Para Uso Doméstico Solamente

MEDIDAS IMPORTANTES DE SEGURIDAD ADICIONALES

1. Para evitar la sobrecarga del circuito, no utilice otro artefacto en el mismo enchufe (circuito) con el limpiador de vapor.
2. Si necesita usar un cable de extensión, use un cable calibre 14 apto para 15 amperes. Los cables de capacidad menor pueden recalentarse. Tenga cuidado al colocar el cable para que nadie lo tire o se tropiece con él.
3. No deje el sistema desatendido cuando esté conectado a un tomacorriente.

⚠️ ADVERTENCIA: Este artefacto está equipado con un cable de 3 conductores con conexión a tierra (enchufe de 3 patas). Este enchufe solo entrará en un tomacorriente para enchufes de 3 patas. Ésta es una medida de seguridad. Si el enchufe no entra en el tomacorriente, llame a un electricista para que reemplace el tomacorriente. No intente alterar el propósito de seguridad de la pata de tierra, parte del enchufe de 3 patas.

⚠️ CUIDADO: Siempre drene el agua de condensación de la manguera antes de usarlo, o si la unidad ha sido dejada en reposo por un rato. Para drenar la manguera, apunte el pico hacia un contenedor adecuado o pileta y presione el gatillo de vapor del mango. Se puede seguir usando nuevamente luego de haber drenado la manguera. Nunca apunte el pico hacia personas, animales o plantas.

⚠️ ADVERTENCIA: Su limpiadora a vapor está diseñada para limpiar superficies duras y tapizados que puedan soportar altas temperaturas. No la use en plásticos blandos y vidrio frío. En las superficies tratadas con cera, o en algunos pisos que no necesitan cera, el calor y el vapor pueden llegar a sacar la terminación. No lo use en maderas sin impermeabilizar. Puede hacer que se levanten las vetas de la madera. Por lo tanto le recomendamos que pruebe en un área aislada de la superficie a limpiar antes de empezar.

⚠️ IMPORTANTE: No agregue ninguna solución limpiadora, perfumes aromáticos, aceites o ningún otro químico al agua usada con este artefacto. **Use agua de la canilla o agua destilada/purificada si el agua de la canilla es muy dura en su zona.**



⚠️ ADVERTENCIA: Peligro de quemaduras. Tenga cuidado al usar la limpiadora a vapor. El vapor que sale de este aparato es muy caliente.

CONSERVE ESTAS INSTRUCCIONES PARA USO DOMÉSTICO SOLAMENTE

COMPONENTES DE SU LIMPIADORA A VAPOR

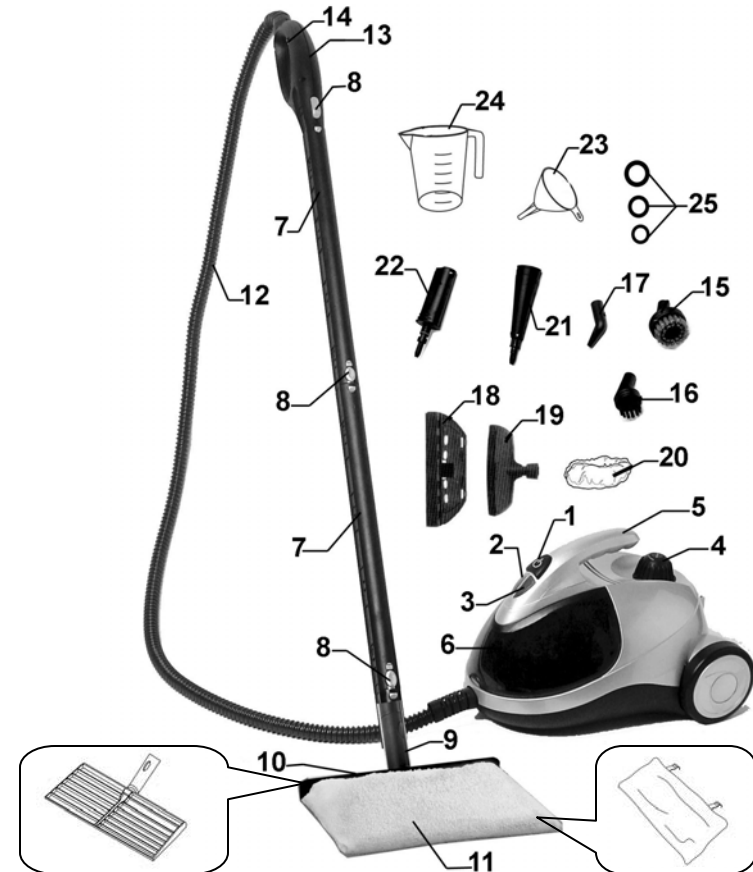

- | | | |
|--|---|-------------------------------------|
| 1. Llave de Encendido | 10. Bastidor de la Bolsa de Vapor | 18. Escobilla de Goma para Ventanas |
| 2. Luz de Vapor Listo (Amarilla) | 11. Toalla de la Bolsa de Vapor | 19. Difusor de Vapor |
| 3. Luz de Calentamiento (Roja) | 12. Manguera flexible | 20. Gorra del Difusor de Vapor |
| 4. Tapa de Seguridad | 13. Mango de la Manguera | 21. Boquilla Concentradora |
| 5. Mango de Transporte | 14. Botón de Vapor | 22. Adaptador para Accesorios |
| 6. Compartimiento Transparente para Accesorios | 15. Cepillo Grande de Cerdas de Alambre | 23. Embudo |
| 7. Tubos de Extensión (x2) | 16. Cepillo Chico de Cerdas de Alambre | 24. Taza para Medir |
| 8. Botón para Destrabar | 17. Concentrador en Ángulo | 25. Sellos de Goma de Repuesto (x3) |
| 9. Adaptador en Ángulo para la Bolsa de Vapor | | |

Especificaciones Técnicas

Voltaje: 120V., 60Hz.
 Potencia: 1500 Vatios
 Capacidad de agua: 47 Onzas Líquidas (1400 ml)
 Generador de vapor: Acero Inoxidable

IMPORTANTE: Antes de armar la limpiadora a vapor por primera vez, asegúrese de sacar las cubiertas plásticas protectoras de los extremos de los accesorios y de los extremos de la manguera.

CARACTERÍSTICAS

Su limpiadora a vapor utiliza vapor a presión para remover grasa, suciedad y mugre. El vapor es el limpiador natural más poderoso para limpiar con seguridad todas las superficies duras de su casa sin usar productos químicos, siendo perfectamente ecológico. El artefacto tiene varios accesorios para poder usarlo de muchas formas, como:

1. Para limpiar tapizados, lechadas impermeables, azulejos del baño/cocina, cocinas.
2. Para limpiar fácilmente los lugares de difícil acceso con el adaptador en ángulo o concentrador como canillas, etc.
3. Ideal para ventanas, espejos, puertas de vidrio, etc.
4. Para limpiar telas, cortinas, almohadas, camas, etc.
5. Para limpiar superficies duras como mesadas, piletas, duchas, rieles de puertas, etc.

⚠ ADVERTENCIA: Al usar la limpiadora a vapor, tenga en cuenta que la fuerza y la temperatura del vapor puede llegar a dañar ciertas superficies o telas. Su limpiadora a vapor está diseñada para limpiar superficies duras y tapizados que puedan soportar altas temperaturas. No la use en plásticos blandos, madera no impermeabilizada y vidrio frío. En las superficies tratadas con cera, o en algunos pisos que no necesitan cera, el calor y el vapor pueden llegar a sacar la terminación. No la use en maderas sin impermeabilizar. Puede hacer que se levanten las vetas de la madera. Las telas acrílicas, terciopelos y lino pueden reaccionar sensiblemente a la temperatura del vapor. Por lo tanto le recomendamos que pruebe en un área aislada de la superficie a limpiar antes de empezar.

⚠ CUIDADO: No enchufe la máquina mientras la llena. Use un tomacorriente con conexión a tierra. Use únicamente un cable de extensión industrial para 15 amperes – No use un cable de extensión común.

IMPORTANTE: No agregue ninguna solución limpiadora, perfumes aromáticos, aceites o ningún otro químico al agua usada con este artefacto. **Use agua de la canilla o agua destilada/purificada si el agua de la canilla es muy dura en su zona.**

Su limpiadora a vapor tiene las siguientes características:

Botón de Encendido/Apagado: Para encender o apagar la unidad, presione el botón de encendido. Al encenderla, la caldera comenzará a producir vapor.

Luz de Calentamiento (roja): Esta luz se enciende únicamente cuando la unidad está encendida. Se apagará en cuanto el vapor esté listo.

Luz de vapor listo (amarilla): Se ilumina cuando el vapor está listo para usarse.

Botón de Vapor: Presione el botón de vapor en el mango de la manguera para que salga el vapor.

Tapa de Seguridad: Siempre presione la tapa de seguridad hacia abajo y gírela en sentido contra horario para abrirla u horario para cerrarla.

INSTRUCCIONES DE USO

Para Llenar su Limpiadora a Vapor con Agua

IMPORTANTE: Siempre verifique que la unidad esté **DESENCHUFADA** del tomacorriente y apagada antes de llenar o rellenar el tanque de agua. Nunca intente llenar esta unidad debajo de la canilla, use siempre el frasco y embudo de llenado suministrados. El no seguir estos pasos hará que el tanque de agua se llene de más y puede causar riesgos de descarga eléctrica.

RECOMENDACIÓN: Se recomienda el uso de agua destilada/purificada, especialmente en áreas de agua dura para evitar la acumulación de sarro.

- Paso 1: Presione la tapa de seguridad hacia abajo y gírela en sentido contra horario hasta abrirla.
- Paso 2: Verifique que la limpiadora a vapor esté vacía para evitar llenarla de más con el agregado de agua.
- Paso 3: Agregue 47 onzas (1400 ml) de agua usando el frasco y el embudo suministrados. (Fig. 1) No lo llene de más. Vuelva a colocar la tapa de seguridad girándola en sentido horario – presione con fuerza para ajustarla. Se calienta en aproximadamente 8-10 minutos. Si llena la caldera con agua caliente acortará el tiempo de calentamiento.
- Paso 4: Coloque el accesorio deseado en la manguera de vapor.
- Paso 5: Enchufe la unidad en un tomacorriente común de 120V. Presione el botón de encendido. Se encenderá la luz de Calentamiento (Roja).
- Paso 6: Espere unos 8-10 minutos para que el vapor alcance su temperatura de funcionamiento. Una vez que esté listo, se encenderá la luz de vapor listo.
- Paso 7: Al usarlo por primera vez puede salir algo de agua por la boquilla. Esto es el agua residual que quedó en la manguera desde el uso anterior y es normal.

⚠ CUIDADO: Siempre apunte el pico en una dirección segura. Nunca lo apunte hacia usted, otras personas o mascotas.



Fig. 1

NOTA: Una vez que el limpiador de vapor se quede sin agua, el vapor dejará de salir.

Para Rellenar con Agua

⚠ ADVERTENCIA: Siempre **deje enfriar la unidad durante 15 minutos antes de rellenarla. Si rellena la limpiadora a vapor cuando todavía está caliente, las primeras gotas de agua pueden llegar a burbujear. Tenga cuidado al abrir la tapa de seguridad ya que puede haberse calentado durante el uso y puede salir vapor hirviendo.**

- Paso 1: Apague la unidad con el botón de encendido.
- Paso 2: Presione el botón del vapor hasta que no salga más vapor por la manguera.
- Paso 3: Desenchufe el cable del tomacorriente deje enfriar la unidad durante 15 minutos antes de rellenarla.
- Paso 4: Luego de completar el enfriamiento del paso 3 (anterior), presione cuidadosamente la tapa de seguridad y gírela en sentido contra horario para aflojarla.

INSTRUCCIONES DE USO

Paso 5: Vierta lentamente el agua dentro de la caldera usando el frasco y embudo suministrados. **NO LA LLENE debajo de la canilla. Use siempre el frasco y embudo suministrados. NO LA LLENE DE MÁS. Nunca ponga mas de 47 onzas (1400 ml) de agua dentro de la unidad.**

Paso 6: Vuelva a colocar la tapa de seguridad en la unidad girándola en sentido horario y presione firmemente para ajustarla. Enchufe el artefacto al tomacorriente. Comenzará a producir vapor como antes.

Uso de su Limpiadora de Vapor con Bolsa de Vapor

1. Conecte uno de los tubos de extensión al mango de la manguera flexible de vapor. Para enganchar los tubos de extensión entre si, o al mango, presione el botón de traba asegurándose de que entre en el agujero. (Fig. 2) Para desconectarlo, repita la operación presionando el botón de traba y tire para separar las secciones.

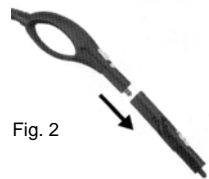

Fig. 2

NOTA: Coloque el bastidor de la bolsa de vapor con el ángulo adaptador en el tubo de extensión.

Paso 2: Si el adaptador en ángulo no está colocado en el bastidor de la bolsa de vapor, colóquelo como sigue: Sostenga el bastidor de la bolsa de vapor con una mano y el adaptador en ángulo con la otra. Inserte el extremo del adaptador en ángulo en la abertura del bastidor de la bolsa de vapor como se muestra en la



Fig. 3. Note que la parte plana del pico debe apuntar hacia el costado del bastidor que tiene la clavija dorada. Una vez que lo haya insertado, gírelo 90°.

Colocación de la Toalla de la Bolsa de Vapor al Bastidor

ADVERTENCIA: Siempre asegúrese de que la unidad esté "DESENCHUFADA" del tomacorriente antes de colocar o quitar accesorios.

1. Deslice la toalla de la bolsa de vapor sobre el bastidor de la bolsa de vapor. (Fig. 4)

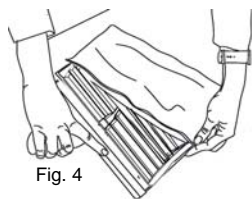

Fig. 4

2. Deslice la toalla completamente sobre todo el bastidor. (Fig. 5)

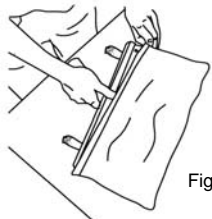

Fig. 5

3. Pase las tiritas de velcro del lado de atrás de la toalla de la bolsa de vapor sobre el bastidor de la bolsa de vapor y fíjelas por adentro del frente de la toalla de la bolsa de vapor. (Fig. 6)

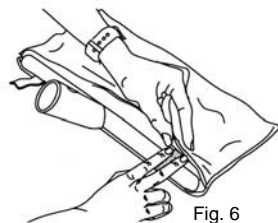

Fig. 6

INSTRUCCIONES DE USO

Cuidado y Mantenimiento de la Toalla de la Bolsa de Vapor

Debido a la singular habilidad limpiadora de esta tela, su toalla de micro fibras requiere especial cuidado para asegurar su larga vida y mantener su capacidad limpiadora.

- Lo primero que debe hacer con una toalla de micro fibras nueva es lavarla y secarla. Durante el proceso de fabricación, la tela tiende a aplastarse a medida que colecta contaminantes del aire y de la maquinaria. También tendrá algunos hilos sueltos que a pesar de no causar ningún daño, pueden resultar molestos al usar la toalla por primera vez.
- Para limpiar la toalla, simplemente lávela en su lavadora usando el ciclo de agua tibia.
- Siempre lave sus toallas solas, no junto con otras telas. Tienden a acumular pelusas y otras partículas de otras telas, y la próxima vez que use su toalla, esta pelusa pasará a la superficie a limpiar.
- **USE ÚNICAMENTE DETERGENTES LÍQUIDOS**, nunca use detergentes en polvo ya que muchas veces los gránulos no se disuelven completamente y quedan atrapados en la toalla. Esto puede manchar la superficie a limpiar.
- **¡NUNCA USE LAVANDINA O SUAVIZANTE PARA ROPA!** La lavandina dañará la tela de micro fibras y los suavizantes para ropa depositarán un recubrimiento en la tela de micro fibras que impedirán que la tela pueda limpiar eficientemente.
- Cuelgue la toalla para que se seque. No la coloque en una secadora de ropa ya que el calor excesivo causará que la toalla se encoja y que se rompan las micro fibras.
- Si usted lava la toalla regularmente y no deja que se ensucie demasiado, durará mucho más tiempo. Como con cualquier tela, las partículas de tierra, grasa y otros contaminantes pueden hacer que la tela se rompa, por lo tanto la limpieza periódica conservará sus toallas de micro fibras.
- A medida que usa su toalla de micro fibras, notará que a veces un hilo se afloja o se sale. Esto es normal, y **¡NUNCA DEBE TIRAR DE LOS HILOS FLOJOS!** Tirando de los hilos causará que deshaga la trama de la toalla. En su lugar, simplemente corte el hilo con una tijera bien afilada.

Colocación del Adaptador para Accesorios

Para colocar el adaptador para accesorios a la boquilla de conexión del mango de la manguera, insértelo todo lo que pueda hasta que escuche que se trabe en su lugar. Para sacar el adaptador para accesorios, presione el botón para destrabar y tire para sacarlo. (Fig. 7)

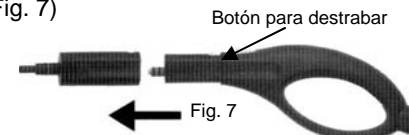

Botón para destrabar

Fig. 7

Colocación de la Boquilla Concentradora

Para colocar la boquilla concentradora al adaptador de accesorios, insértela mientras gira la boquilla en sentido horario (vista desde la boquilla concentradora) para trazarla en su lugar. (Fig. 8)

Ahora puede colocar los accesorios (cepillos, difusor de vapor con o sin la escobilla de goma) en la boquilla concentradora o se puede usar sola. (Fig. 9 y Fig. 10).

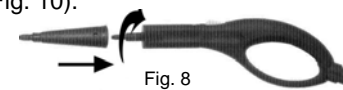

Fig. 8

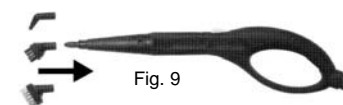

Fig. 9

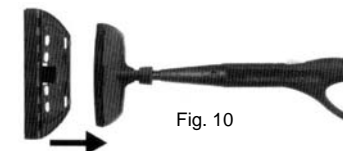

Fig. 10

ADVERTENCIA: Deje enfriar la unidad por 5 minutos antes de colocar o sacar cualquier accesorio. Tenga cuidado dónde coloca sus manos y no accione el botón de vapor mientras coloca o saca un accesorio.

Uso del Cepillo de Plástico

El cepillo de plástico se coloca en el adaptador para accesorios y es ideal para limpiar la lechada entre azulejos, cerámicas o superficies de mármol. Para limpiar piletas de porcelana, bañeras, lugares pequeños, persianas y artefactos pequeños.

INSTRUCCIONES DE USO

Uso del Cepillo de Alambre

El cepillo de cerdas de alambre se coloca en el adaptador para accesorios y es ideal para limpiar hornos, piletas de acero inoxidable y superficies de metal duro tal como parrillas.

Uso del Concentrador en Ángulo

El concentrador en ángulo se coloca en el adaptador para accesorios y es ideal para limpiar lugares muy chicos como alrededor de los artefactos del baño, rieles de puertas o debajo del borde del inodoro.

Uso del Difusor de Vapor

Coloque el difusor de vapor en el adaptador para accesorios. Puede usar este accesorio con o sin la escobilla de goma para ventanas. (Fig. 11 y Fig. 12) Use el difusor de vapor con la gorra para limpiar tapizados. Use pasadas rápidas y leves para evitar que la tela se humedezca. Tenga paciencia con manchas rebeldes; trabaje suavemente en un lugar por no más de un minuto a la vez, luego espere cinco minutos para que se seque y repita el tratamiento. Use movimiento circular o hacia delante y atrás y hacia los costados para limpiar todos los costados de las fibras de la superficie. Termine con una cepillada en la dirección que le de un apariencia uniforme a la tela.



Fig. 11

ADVERTENCIA: Siempre pruebe que no se alteren los colores de las telas especialmente con rojos o azules fregando suavemente una toalla limpia humedecida con agua tibia en un área no visible. Si el color pasa a la toalla, puede necesitar limpiar a seco la tela.

Uso de la Escobilla de Goma para Ventanas

Para colocar la escobilla de goma para ventanas al difusor, coloque las dos bisagras de la parte de atrás de la escobilla de goma para ventanas (vea la figura) dentro de las dos aberturas de la parte de atrás del difusor de vapor. Deslice la escobilla de goma hacia arriba contra la parte de abajo del difusor de vapor hasta que se acoplen las trabas. (Fig. 12)

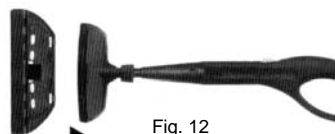

Fig. 12

ADVERTENCIA: Al limpiar ventanas, siempre evite los cambios abruptos de temperatura para prevenir la rotura del vidrio.

Para usar la escobilla de goma para ventanas, trabaje con el chorro de vapor hacia abajo, moviéndose de arriba hacia abajo. Para no dejar marcas, use movimientos laterales desde arriba hacia debajo de la superficie. La escobilla de goma es también ideal para limpiar espejos, baldosas cerámicas y puertas de duchas.

INSTRUCCIONES DE USO

Cuidado y Mantenimiento

ADVERTENCIA: Este artefacto debe desenchufarse del tomacorriente y dejar enfriar antes de limpiarlo o repararlo.

El enjuague periódico de su limpiadora a vapor lo librará de depósitos de sarro. Se recomienda hacerlo cada 10-15 llenadas de tanque para limpiar cualquier depósito de sarro. Llene la caldera con agua y agítela vigorosamente. De vuelta la unidad para vaciar el agua de la caldera junto con los depósitos de sarro. Si usa constantemente agua desmineralizada o destilada, no necesita limpiar la unidad.

Limpieza del Sarro:

Si el agua en su zona contiene un alto nivel de depósitos de calcio y ha estado usando agua de la canilla con su limpiador de vapor, deberá limpiar el sarro de su unidad cada 10-15 llenadas del tanque.

- Paso 1: Desenchufe el limpiador de vapor del tomacorriente antes de limpiar el sarro de la caldera. Permita que se enfríe.
- Paso 2: Llene la caldera con 1 medida de vinagre y 5 medidas de agua y déjelo toda la noche o por aproximadamente 8 horas. No coloque la tapa de seguridad en el limpiador de vapor mientras esté limpiando el sarro de la caldera. No use el limpiador de vapor mientras tenga la solución para quitar el sarro en su interior.
- Paso 3: Luego del período de remojo, de vuelta la unidad para vaciar la solución de la caldera. Debido a que una pequeña cantidad de solución quedará en la caldera, es necesario enjuagarla 2 o 3 veces con agua limpia. Su limpiador de vapor está listo para ser usado.

Consejo de Uso

Agua

- Use agua de la canilla
- Sin embargo, si usted vive en una zona con agua dura, use agua desmineralizada/destilada al usar el vapor sobre telas de colores claros para evitar la posibilidad de manchas debido al agua dura.

IMPORTANTE: No agregue ninguna solución limpiadora, perfumes aromáticos, aceites o ningún otro químico al agua usada con este artefacto. Use agua de la canilla o agua destilada/purificada si el agua de la canilla es muy dura en su zona.

ADVERTENCIA: La bolsa de vapor puede calentarse lo suficiente como para quemar. Asegúrese de dejarla enfriar por 5 minutos antes de tocarla.

Trabajo Eficiente

- Para superficies verticales, limpie con una toalla de arriba hacia abajo, de este modo el agua sucia no manchará superficies ya limpias.
- Evite cambiar los cepillos varias veces al limpiar.
- Comience con el cepillo más pequeño para limpiar primero los lugares difíciles y las esquinas.
- Use una toalla para limpiar la suciedad lo antes posible, de lo contrario se secará y pegará nuevamente a la superficie.

Pisos de Madera, Vinílicos y de Mármol

Use la bolsa de vapor. Mueva la bolsa de vapor por el suelo como si estuviera limpiando con un trapo. Cuando un lado de la toalla se haya ensuciado, de vuelta el bastidor y use el otro lado. Si está trabajando en una zona muy sucia, puede mover la bolsa de vapor lentamente sobre el área, varias veces. En pisos de madera, muévase rápidamente para evitar la acumulación de calor o humedad en la madera.

Limpeza de Pisos Encerados: Use la bolsa de vapor con movimientos rápidos. Esto removerá la suciedad pero no la cera.

Pisos Vinílicos: No permita que se acumule calor en ningún tipo de vinílicos ya que se puede ablandar y alterar su textura. Trabaje rápidamente en vinílicos.

Pisos de Baldosas: Use el concentrador con el cepillo de cerdas conectado a una extensión. También tenga lista la bolsa de vapor. Limpie la lechada entre las baldosas con el cepillo. Quite el cepillo y coloque la bolsa de vapor, pase la bolsa de vapor por el suelo para limpiar las baldosas y quitar el exceso de humedad y suciedad.

Limpeza de Manchas (Alfombras)

Use el concentrador con o sin el cepillo. Muévase lentamente sobre el área manchada, dejando que penetre el vapor. Repase con el cepillo o una toalla limpia. Frote el lugar con una toalla (no lo refriegue). Repita la operación si es necesario para quitar la mancha. Pase una aspiradora luego de que la alfombra se haya secado completamente. Siempre pruebe que no se alteren los colores en una zona no tan visible antes de limpiar.

Si no puede quitar la mancha con su limpiador de vapor, puede necesitar un champú especial para alfombras.

Tapizados

Use la bolsa de vapor y el difusor de vapor con la gorra conectada directamente al mango. Use pasadas rápidas y leves para evitar que la tela se humedezca. Tenga paciencia con manchas rebeldes; trabaje suavemente en un lugar por no más de un minuto a la vez, luego espere cinco minutos para que se seque y repita el tratamiento. Use movimiento circular o hacia delante y atrás y hacia los costados para limpiar todos los costados de las fibras de la superficie y luego séquela con una toalla. Termine con una cepillada en la dirección que le de una apariencia uniforme a la tela.

! CUIDADO: Siempre pruebe que no se alteren los colores de las telas especialmente con rojos o azules fregando suavemente una toalla limpia humedecida con agua tibia en un área no visible. Si el color pasa a la toalla, puede necesitar limpiar a seco la tela.

Ventanas, Vidrios y Espejos

Use la Escobilla de Goma para Ventanas. Trabaje con el vapor en movimientos de arriba hacia abajo. Use la escobilla sin el vapor para secar el vidrio. Para no dejar marcas, use movimientos laterales desde arriba hacia debajo de la superficie.

! CUIDADO: Al limpiar ventanas, siempre evite los cambios abruptos de temperatura para prevenir la rotura del vidrio.

No agregue soluciones limpiadoras, perfumes aromáticos, aceites o cualquier otro químico al agua usada en este artefacto ya que podría dañar la unidad y tornarla insegura.

Superficies de Fibra de Vidrio o Acero Inoxidable

Use el cepillo de cerdas. Mueva lentamente el cepillo sobre la superficie a limpiar. El vapor emulsionará la suciedad y la grasa de la superficie. Repase con una toalla para quitar el exceso de humedad y los residuos. Consejo: Una vieja receta para pulir acero inoxidable es el repararlo con soda efervescente (de Seltz) luego de limpiarlo.

Baños

Para limpiar la bañera o la ducha, use el cepillo de cerdas para las lechadas, los rieles de la puerta de la ducha, áreas difíciles y muy manchadas. La escobilla para ventanas es la forma más eficiente de limpiar el resto. Permita que el calor penetre completamente las superficies. Esto es especialmente útil en la ducha, si tiene azulejos o lechada. Repáselo con una toalla.

El limpiador de vapor también facilita la remoción de sedimentos de jabón en azulejos, lechada y puertas de la ducha. Para limpiar los artefactos del baño, use el concentrador con o sin el cepillo. Use una toalla de tela o de papel para limpiar el exceso de humedad y la suciedad. Para limpiar la pileta y las canillas, use el cepillo de cerdas y luego repáselos con una toalla.

Sedimentos de Jabón

Los sedimentos de jabón se disuelven inmediatamente bajo una combinación de calor y humedad. Enjuague la superficie con un poco de agua al terminar o repásela con una toalla limpia.

Nota: El sedimento de jabón puede a veces endurecerse debido a los minerales del agua. Si este es el caso, use el cepillo de cerdas para penetrar esa superficie, o refriéguela primero con limón, vinagre o soda efervescente para ablandar los minerales. El moverse muy lentamente puede hacer que el sedimento de jabón se seque y se granule en la superficie. La superficie tendrá una apariencia arenosa. Si sucede esto, aplique nuevamente vapor en la superficie con el cepillo de cerdas y límpiela nuevamente.

Muebles de Patio

Use cualquiera de los cepillos dependiendo de la superficie a limpiar. Trabaje rápidamente al limpiar muebles de exterior de resina. Termine limpiándolas con una toalla.

Persianas

Use el cepillo de cerdas de nylon para limpiar persianas. Mueva el cepillo sobre la superficie, esperando lo suficiente para que el vapor pueda penetrar. Trabaje rápidamente con persianas de PVC. Pruebe la decoloración en persianas de tela antes de limpiarlas. Termine limpiándolas con una toalla.

Plantas Artificiales

Use el concentrador sin el cepillo para quitar la tierra y la suciedad.

Ropa

Un sistema de limpieza al vapor es excelente para quitar las arrugas de las telas. Simplemente "vaporice" la superficie desde una distancia de 12"-18". El vapor seco remueve las arrugas sin dejar la tela húmeda como los vaporizadores comunes para ropa. Estire la tela para aplanar las arrugas.

Nicotina y Alquitrán

La nicotina y el alquitrán se disuelven a altas temperaturas y se tornan en un aceite amarillo liviano que tiene la consistencia de aceite para máquina de coser. Cuando la capa de nicotina/alquitrán entra en contacto con la bolsa de vapor, se disuelve inmediatamente y fluye al interior de la toalla de la bolsa de vapor. Puede removerlos de superficies planas tan rápido como pueda mover la bolsa de vapor sobre la superficie.

Quitando Cera, Alquitrán, etc.

Muchas manchas solo se adhieren a la superficie del material y pueden removerse fácil y rápidamente "soplando" el material de exceso de la superficie. Esto se consigue con el concentrador. Sostenga una toalla al costado para atrapar los residuos sueltos que son desplazados por el concentrador.

Nota: Siempre pase una aspiradora para remover la tierra suelta de la superficie antes de aplicar el vapor.

CONSEJOS PARA USAR SU SISTEMA

SIEMPRE TERMINE DE LIMPIAR REPASANDO LA SUPERFICIE CON UNA TOALLA

Consejos

Este limpiador de vapor tiene muchos otros usos que no se han mencionado. Esto es solamente para darle una idea general de lo que puede hacer con la unidad. Sin embargo, las formas en las que puede usar los accesorios y cepillos son generalmente universales. Es muy útil tener siempre un trapo de toalla o de papel listo para remover la humedad y la suciedad. Las toallas blancas 100% de algodón son las mejores.

Puede limpiar los cepillos con su limpiador de vapor. Al limpiar los cepillos de cerdas, use una pinza para sostenerlo y sople la suciedad como se indica arriba o colóquelo en el canasto de su lavavajillas.

Nota: Repáselo con una toalla inmediatamente antes de que se seque la zona limpia. Al limpiar el horno, use este cepillo de cerdas para limpiar alrededor de los elementos calentadores y las bandejas. Use el cepillo para las ranuras, grietas y áreas de difícil acceso.

Refrigerador - Use el concentrador para soplar la suciedad del congelador y de los burletes de la puerta. El vapor no resecará ni dañará los burletes como lo hacen usualmente los productos químicos. Abridores de latas y otros artefactos de cocina pueden limpiarse fácilmente con el cepillo de cerdas para acceder a todos rincones y ranuras. Las manchas de humedad alrededor de las juntas de las puertas pueden removerse con el cepillo de cerdas. Para limpiar **hornos a microondas** u **otros artefactos pequeños** use el cepillo de cerdas de nylon para áreas pequeñas.

Nota: Al limpiar pequeños artefactos eléctricos, siempre desenchúfelos del tomacorriente antes de limpiarlos. No apunte el vapor a ninguna abertura del artefacto.

Use el cepillo del jabón para limpiar **mesadas**. Para zonas muy manchadas, use primero el cepillo del jabón con la solución de jabón para aflojar la suciedad, luego use las esponjas para fregar. Siempre enjuague el área con el limpiador de vapor y repásela con una toalla para terminar.

COMPRA DE INSUMOS

Si necesita comprar insumos como toallas de la bolsa de vapor, llame a servicio al cliente al 1 (800) 798-7398 o visite nuestro sitio de Web www.sharkcompany.com.

Modelos
S3325
S3325R
S3325W

EURO-PRO 

GARANTÍA LIMITADA DE 1 AÑO

Su Limpiador de Vapor está garantizado contra defectos de materiales y mano de obra por el término de un (1) año a partir de la fecha de compra siempre que sea usado para uso doméstico normal únicamente por el comprador original. Debe llenar y enviar la Tarjeta de Registro de Garantía dentro de los 10 días desde la fecha de compra. Esto es esencial para hacer efectiva la garantía en caso de que tenga algún problema con este producto.

Si tiene algún problema cubierto por esta garantía dentro del primer año desde la fecha de compra, **EURO-PRO Operating LLC** reparará o reemplazará cualquier parte defectuosa siempre que la unidad sea retornada por el comprador original, con envío prepagado. Para Servicio al Cliente, llame al 1 (800) 798-7398 o visite nuestro sitio Web www.sharkcompany.com.

Debe incluir un comprobante de la fecha de compra y \$15.95 para cubrir los gastos de envío. *

La responsabilidad de **EURO-PRO Operating LLC** se limita únicamente al costo de reparación o reemplazo de la unidad, a nuestro criterio. **LOS CARGOS POR MANO DE OBRA NO ESTÁN INCLUIDOS.**

Esta garantía no cubre el desgaste normal de las partes y no cubre ninguna unidad que haya sido alterada o utilizada con fines comerciales. Esta garantía limitada no cubre daños ocasionados por uso inadecuado, negligencia o daños causados por embalaje inapropiado o maltrato durante el transporte (de cualquier compañía de transportes).

Esta garantía es válida para el comprador original del producto y excluye cualquier otra garantía legal y/o convencional. La responsabilidad de **EURO-PRO Operating LLC**, de existir, se limita a las obligaciones específicas asumidas expresamente bajo los términos de esta garantía limitada. Bajo ninguna circunstancia **EURO-PRO Operating LLC** será responsable por daños incidentales o indirectos de ninguna clase. Algunos Estados/Provincias no permiten la exclusión o limitación de daños consiguientes o incidentales, por lo tanto lo anterior puede no ser válido para usted. Esta garantía le otorga derechos legales que varían de estado a estado o de provincia a provincia.

*Importante: Embale el producto cuidadosamente para evitar daños durante el transporte. Asegúrese de incluir un comprobante de la fecha de compra y de colocarle una etiqueta al producto con su nombre, dirección completa y número de teléfono, una nota proporcionando información de la compra, número de modelo y una descripción del problema. Le recomendamos asegurar el paquete (puede que la garantía no cubre daños de envío). Escriba en el exterior del paquete "ATTENTION CUSTOMER SERVICE". **Nosotros nos esforzamos constantemente en mejorar nuestros productos, por lo tanto las especificaciones aquí indicadas pueden cambiar sin previo aviso.**



TARJETA DE REGISTRO DEL CLIENTE SÓLO PARA CONSUMIDORES CANADIENSES

Por favor, complete y envíe dentro de los diez (10) días de compra. Este registro nos permitirá ponernos en contacto con usted en el caso de que descubramos un defecto en el producto. Retornando esta tarjeta usted reconoce haber leído y entendido las instrucciones de uso y advertencias incluidas en estas instrucciones.

ENVIAR A: **EURO-PRO Operating LLC, 4400 Bois Franc, St. Laurent, QC H4S 1A7**

COMPRADOR:

DIRECCIÓN:

CIUDAD: PROVINCIA

FECHA DE COMPRA: MODELOS: **S3325/S3325SR/S3325W**

NOMBRE Y DIRECCIÓN DEL DISTRIBUIDOR:

CONSIGNES DE SÉCURITÉ IMPORTANTES

Lors de l'utilisation de votre **nettoyeur chariot à vapeur**, des précautions élémentaires doivent être observées :

1. Avant d'utiliser votre nettoyeur chariot à vapeur, lisez toutes les directives.
2. N'utilisez l'appareil qu'aux fins pour lesquelles il est conçu.
3. Afin d'éviter l'électrocution, n'immergez pas l'appareil ou ses composants.
4. Mettez toujours cet appareil à « OFF » avant de le brancher ou de le débrancher de l'alimentation. Évitez de débrancher l'appareil en tirant le cordon. Tirez plutôt la fiche hors de la prise pour la débrancher.
5. **Évitez** que le cordon touche des surfaces chaudes. Laissez le système refroidir entièrement avant de le ranger ou d'ouvrir le réservoir d'eau (retirer le capuchon de sécurité). Enroulez lâchement le cordon autour du système pour le ranger.
6. Débranchez toujours le système de la prise électrique avant de le remplir d'eau, de le vider, ou lorsqu'il n'est pas utilisé. Tournez toujours le capuchon de sécurité doucement lorsque vous ouvrez le réservoir d'eau. Ceci permet à la vapeur de se libérer doucement.
7. **N'utilisez pas** l'appareil si le cordon d'alimentation ou la fiche sont endommagés ou si l'appareil ou une de ses composantes ont été échappés ou endommagés. Pour éviter tout risque d'électrocution, évitez de démonter ou de tenter de réparer le nettoyeur chariot à vapeur. Retournez l'appareil à **EURO-PRO Operating LLC** (voir la garantie) pour examen et réparations. Un réassemblage ou réparation inadéquats peuvent poser des risques de chocs électriques ou de blessures aux personnes utilisant le nettoyeur à vapeur.
8. Une surveillance étroite est nécessaire lors de l'usage de tout appareil par des enfants ou à proximité. Ne laissez pas l'appareil branché sans surveillance.
9. Les pièces, l'eau ou la vapeur chaudes peuvent entraîner des blessures. **NE RENVERSEZ PAS** l'appareil : il pourrait contenir de l'eau chaude. Ne dirigez jamais la vapeur vers quelqu'un. La vapeur est très chaude et peut causer des brûlures.
10. **N'utilisez pas** cet appareil en présence de gaz inflammables ou explosifs.
11. Cet appareil est conçu pour un usage domestique seulement. Suivez les directives figurant dans ce guide.
12. N'utilisez jamais de produit chimique ou de substance autre que l'eau distillée ou du robinet dans l'appareil. L'utilisation de produits chimiques pourrait endommager l'appareil. L'utilisation de produits chimiques annule automatiquement votre garantie.

Pour réduire le risque d'incendie, d'électrocution ou de blessures :

- **Ne laissez pas** le nettoyeur à vapeur branché sans surveillance. Lorsqu'il n'est pas utilisé que vous l'entretenez ou remplissez son réservoir d'eau, débranchez le cordon d'alimentation.
- **Cet appareil n'est pas un jouet.** Une surveillance étroite est nécessaire lors de l'usage par des enfants ou à proximité des enfants, animaux ou plantes.
- N'utilisez cet appareil que de la façon décrite dans ce guide. N'utilisez que les accessoires recommandés par le fabricant.
- La force et la chaleur du nettoyeur à vapeur peuvent être assez puissantes pour endommager certaines surfaces ou tissus. Effectuez toujours un test sur une surface cachée du matériel à vaporiser. Ex. : les bois peints peut être blanchi par la vapeur chaude, un plastique luisant peut être sablé, l'acrylique, le velours ou le lin peuvent réagir à la température de la vapeur.
- **Ne tenez pas** le jet de vapeur concentrée trop longtemps au même endroit.
- **Évitez** de tirer le cordon, d'utiliser le cordon comme une poignée, de fermer une porte sur le cordon, ou de tirer le cordon sur des arêtes vives ou des coins. Éloignez le cordon de toute surface chauffée.
- **N'utilisez pas** de rallonges ou de prises de puissance de courant inadéquates.
- **Ne débranchez pas** l'appareil en tirant sur le cordon d'alimentation. Pour débrancher, agrippez la fiche, et non le cordon.
- **Ne manipulez pas** la fiche ou le presseur à vapeur avec les mains mouillées et évitez d'utiliser l'appareil sans porter de chaussures.
- **Ne mettez aucun** objet dans les ouvertures. Évitez d'utiliser si une ouverture est obstruée.
- Rangez l'appareil à l'intérieur dans un endroit frais et sec.
- Assurez-vous que votre espace de travail est bien éclairé.
- **Ne retournez jamais l'appareil à l'envers ou sur le côté lorsqu'il est en fonction. Ne dirigez jamais la vapeur vers les gens, les animaux ou les plantes.**
- **N'immergez pas** le nettoyeur à vapeur. Débranchez toujours le cordon d'alimentation de la prise électrique lors du remplissage.
- **N'AJOUTEZ PAS de produit nettoyant, de Parfum, huile ou autre produit chimique à l'eau utilisée avec cet appareil :** ceci pourrait l'endommager et nuire à son utilisation sécuritaire. Utilisez l'eau du robinet ou de l'eau distillée ou purifiée si vous êtes situé dans une zone d'eau dure.

CONSERVEZ CES INSTRUCTIONS

Pour usage domestique seulement

MESURES DE PRÉCAUTION IMPORTANTES SUPPLÉMENTAIRES

1. Afin d'éviter une surcharge électrique, **n'utilisez pas** un autre appareil sur le même circuit électrique.
2. Si vous devez absolument utiliser une rallonge, utilisez un cordon 14 de 15 ampères minimum. Les rallonges de calibre moindre pourraient surchauffer. Disposez les rallonges de façon à ce que personne ne puisse les tirer ou y trébucher.
3. **Ne laissez pas** l'appareil sans surveillance lorsqu'il est branché.

⚠ AVERTISSEMENT: Cet appareil est doté d'un cordon avec fiche bipolaire avec terre (fiche à trois lames). Cette fiche ne sied qu'à une prise électrique à trois fentes. Il s'agit d'une caractéristique de sécurité. Si la fiche ne sied pas à la prise, contactez un électricien afin de remplacer la prise. Ne contournez pas cette mesure de sécurité offerte par la fiche de mise à la terre, partie de la fiche bipolaire.

⚠ MISE EN GARDE: Vidangez toujours l'eau condensée du tuyau avant de l'utiliser, ou si l'appareil a été inutilisé pendant un certain temps. Pour vidanger le tuyau, dirigez le bec dans un contenant approprié ou dans l'évier et relâchez la détente de la poignée à vapeur. Une fois le tuyau vidangé, vous pouvez continuer l'utilisation normale. Ne dirigez jamais le bec vers les gens, les animaux ou les plantes.

⚠ MISE EN GARDE: Votre nettoyeur à vapeur est conçu pour nettoyer les surfaces solides et les meubles pouvant supporter une chaleur élevée. N'utilisez pas sur les plastiques mous ou le verre froid. La chaleur et l'action vaporisant peut éliminer les surfaces traitées à la cire ou autre produit. N'utilisez pas sur le bois non vernis. Le grain du bois pourrait lever. Il est donc recommandé d'effectuer un test sur une zone isolée de la surface avant de procéder.

IMPORTANT: N'AJOUTEZ PAS de produit nettoyant, de parfum, huile ou autre produit chimique à l'eau utilisée avec cet appareil. **Utilisez l'eau du robinet ou de l'eau distillée ou purifiée si vous êtes situé dans une zone d'eau dure.**



AVERTISSEMENT: Risque de brûlure. Soyez prudent lorsque vous utilisez le nettoyeur à vapeur. La vapeur émise par son ouverture est très chaude.

CONSERVEZ CES INSTRUCTIONS POUR USAGE DOMESTIQUE SEULEMENT

FAMILIARISEZ-VOUS AVEC VOTRE NETTOYEUR CHARIOT À VAPEUR

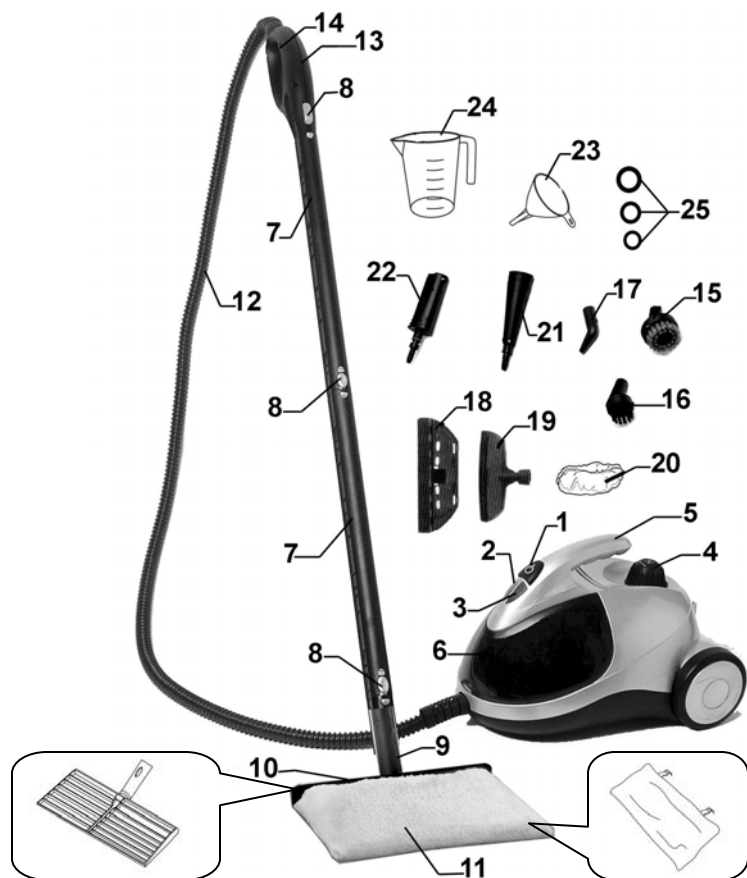

- | | | |
|---|------------------------------------|--------------------------------------|
| 1. Bouton d'alimentation On/Off | 10. Cadre de pochette à vapeur | 19. Diffuseur de vapeur |
| 2. Témoin de vapeur (jaune) | 11. Serviette de pochette à vapeur | 20. Bonnet diffuseur |
| 3. Témoin de chaleur (rouge) | 12. Boyau souple | 21. Bec concentrateur |
| 4. Capuchon de sécurité | 13. Poignée du tube | 22. Adaptateur d'accessoires |
| 5. Poignée de transport | 14. Bouton de vapeur | 23. Entonnoir |
| 6. Compartiment transparent accessoire | 15. Brosse de soie cuivrée | 24. Tasse à mesurer |
| 7. Tubes de rallonge (x2) | 16. Petite brosse à soies | 25. Joints toriques de rechange (x3) |
| 8. Bouton de relâche | 17. Concentrateur d'angle | |
| 9. Adaptateur de d'angle de pochette à vapeur | 18. Raclette | |

Spécifications techniques

Tension: 120 V, 60 Hz
 Intensité: 1500 watts
 Capacité: 47 oz liquides (1 400 ml)
 Génératrice à vapeur: Acier inoxydable

IMPORTANT: Avant d'assembler le nettoyeur à vapeur, assurez-vous de retirer la pellicule de protection des accessoires et des tubes.

CARACTÉRISTIQUES

Votre nettoyeur chariot à vapeur se sert de la vapeur pressurisée pour éliminer la graisse, la saleté et les dépôts tenaces. La vapeur est le nettoyant naturel le plus pur et le plus puissant. Elle permet de nettoyer les surfaces dures en sécurité à la maison, sans produit chimique corrosif. Elle est entièrement écologique. L'appareil est doté de plusieurs accessoires permettant différentes fonctions, telles:

1. Nettoyer les meubles, les coulisses scellées, les tuiles de la salle de bain et de la cuisine, les plaques de cuisson.
2. Nettoyage facile des zones difficiles d'accès telles les robinets, à l'aide du concentrateur ou l'adaptateur d'angle.
3. Idéal pour les fenêtres, miroirs, les portes de verre, etc.
4. Nettoyer les tissus, les rideaux, les oreillers, la literie, etc.
5. Nettoyer les surfaces dures telles que les comptoirs, éviers, rails de porte de douche, etc.

⚠ AVERTISSEMENT: La force et la chaleur du nettoyeur à vapeur peuvent être assez puissantes pour endommager certaines surfaces ou tissus. Votre nettoyeur chariot à vapeur est conçu pour nettoyer les surfaces solides et les meubles pouvant supporter une chaleur élevée. N'utilisez pas sur les plastiques mous ou le verre froid. La chaleur et l'action vaporisant peut éliminer les surfaces traitées à la cire ou autre produit. N'utilisez pas sur le bois non vernis. Le grain du bois pourrait lever. L'acrylique, le velours et le lin sont très sensibles à la température de la vapeur. Il est donc recommandé d'effectuer un test sur une zone isolée de la surface avant de procéder.

⚠ MISE EN GARDE: Ne branchez pas la machine pendant le remplissage. Utilisez un réceptacle mis à la terre. N'utilisez qu'une rallonge calibrée pour 15 ampères, non pas une rallonge ordinaire.

IMPORTANT: N'AJOUTEZ PAS de produit nettoyant, de parfum, huile ou autre produit chimique à l'eau utilisée avec cet appareil. **Utilisez l'eau du robinet ou de l'eau distillée ou purifiée si vous êtes situé dans une zone d'eau dure.**

Votre Nettoyeur Chariot à Vapeur est doté des Fonctions Suivantes :

Bouton d'alimentation On/Off: Enfoncez le bouton On/Off pour allumer l'appareil.

Lorsque vous l'allumez, la bouilloire commence la production de vapeur.

Témoin de Chaleur (rouge): Ce témoin ne s'allume que lorsque l'appareil est en marche. Aussitôt que la vapeur est prête, il s'éteint.

Témoin de Vapeur (jaune): Ce témoin ne s'allume que lorsque la vapeur est prête.

Bouton de Vapeur: Appuyez sur le bouton de vapeur de la poignée du tube pour démarrer le jet de vapeur.

Capuchon de Sécurité: Appuyez toujours sur le capuchon de sécurité et tournez-le dans le sens antihoraire pour l'ouvrir et dans le sens horaire pour le fermer et le serrer.

Remplissage d'eau de Votre Nettoyeur à Vapeur

IMPORTANT: Assurez-vous que l'appareil DÉBRANCHÉ de la prise murale et que tous les interrupteurs sont à « OFF » avant les remplissages initial ou subséquents du réservoir d'eau. **Ne remplissez JAMAIS cet appareil sous le robinet; utilisez toujours le godet et l'entonnoir fournis à cet effet.**

Le non respect de ces étapes pourrait faire déborder le réservoir d'eau et causer un risque de danger électrique.

RECOMMANDATION: L'utilisation d'eau distillée ou déminéralisée est recommandée, surtout dans les zones d'eau dures. Elle prévient l'accumulation de tartre.

Étape 1: Appuyez sur le capuchon de sécurité et retirez-le en tournant dans le sens antihoraire.

Étape 2: Assurez-vous que le nettoyeur à vapeur est vide afin de ne pas le faire déborder en ajoutant la quantité d'eau demandée.

Étape 3: Ajoutez 47 oz liquides (1 400 ml) d'eau à l'aide du godet de remplissage et de l'entonnoir. (Fig. 1) **Ne faites pas déborder.** Remplacez le capuchon de sécurité en tournant dans le sens horaire - appuyez pour serrer. Le temps de chauffage est d'environ 8 à 10 minutes. Remplissez la bouilloire avec de l'eau chaude pour réduire le temps de chauffage.

Étape 4: Branchez les accessoires désirés au tube de vapeur.

Étape 5: Branchez l'appareil dans une prise murale standard (120 V). Appuyez sur le bouton On/Off. Le témoin de chaleur devient rouge.

Étape 6: Attendez environ 8 à 10 minutes que la vapeur atteigne sa température. Lorsque l'appareil est prêt à être utilisé, le témoin de vapeur s'allume.

Étape 7: Lors de l'utilisation initiale, de l'eau sortira du bec du tube. Il s'agit de l'eau résiduelle de la dernière utilisation et cet écoulement est normal.

⚠ MISE EN GARDE: Dirigez toujours le bec dans une direction sécuritaire. Ne le dirigez jamais dans votre direction, vers des gens ou des animaux.



Fig. 1

REMARQUE: Lorsque le nettoyeur à vapeur est vide, le jet de vapeur cesse.

Remplissage d'eau de l'appareil

⚠ MISE EN GARDE: Laissez l'appareil refroidir pendant 15 minutes avant de le remplir. Si vous remplissez le nettoyeur à vapeur pendant qu'il est encore chaud, les premières gouttes d'eau pourraient vous asperger. Soyez prudent à l'ouverture du capuchon de sécurité : il peut devenir chaud à l'usage et la vapeur éjectée peut vous brûler.

Étape 1: Appuyez sur le bouton On/Off afin d'éteindre l'appareil.

Étape 2: Appuyez sur le bouton On/Off afin de mettre l'appareil en marche et attendez qu'il n'y a plus de vapeur qui s'échappe du tube.

Étape 3: Débranchez l'appareil de la prise électrique et laissez-le refroidir pendant quinze (15) minutes avant de le remplir d'eau.

Étape 4: Une fois l'appareil refroidi (étape 3 ci-dessus), appuyez doucement sur le capuchon de sécurité et tournez dans le sens antihoraire pour le desserrer.

Étape 5: Versez lentement l'eau dans la bouilloire à l'aide du godet et de l'entonnoir. **NE REMPLISSEZ PAS sous le robinet. Utilisez toujours le godet et l'entonnoir fournis à cet effet. NE FAITES PAS déborder. Ne versez jamais plus de 47 oz (1 400 ml) d'eau à la fois dans l'appareil.**

Étape 6: Revissez le capuchon de sécurité sur l'appareil en tournant dans le sens horaire. Appuyez pour serrer. Rebranchez l'appareil dans la prise électrique. La vapeur sera produite comme auparavant.

Utilisation de Votre Nettoyeur à Vapeur à l'aide de la Pochette

Étape 1: Branchez un des tubes de rallonge à la poignée sur le tuyau à vapeur flexible. Pour attacher les tubes de rallonge un à l'autre ou à la poignée, appuyez sur le bouton de blocage, vous assurant qu'il entre dans l'ouverture (Fig. 2). Pour débrancher, répétez l'opération en appuyant sur le bouton de verrou et éloignez les deux sections.

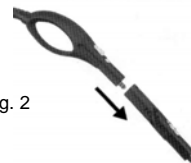

Fig. 2

REMARQUE: Insérez le cadre de la pochette à vapeur à l'aide de l'adaptateur à angle sur le tube de rallonge.

Étape 2: Si l'adaptateur d'angle n'est pas posé sur le cadre de pochette à vapeur, posez-le comme suit : tenez le cadre d'une main et l'adaptateur d'angle de l'autre. Insérez la tige de l'adaptateur d'angle dans l'ouverture du cadre tel qu'illustré sur la Fig. 3. Le plat du bec doit faire face au côté du cadre qui comporte la tige. Une fois inséré, faites une rotation de 90°.

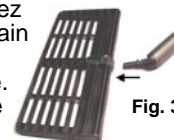

Fig. 3

Pose de la Serviette de la Pochette à Vapeur au Cadre

⚠ MISE EN GARDE: Assurez-vous toujours que l'appareil est DÉBRANCHÉ avant d'attacher ou de retirer les accessoires.

1. Faites glisser la lingette à vapeur au-dessus de son cadre (Fig. 4).

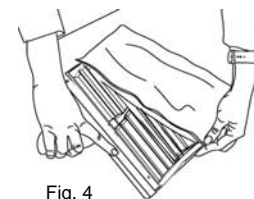

Fig. 4

2. Ramenez la lingette entièrement au-dessus de son cadre (Fig. 5).

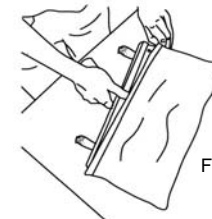

Fig. 5

3. Ramenez les bandes Velcro de l'arrière de la lingette à vapeur au-dessus de son cadre et attachez-les à l'intérieur et à l'avant de la lingette (Fig. 6).

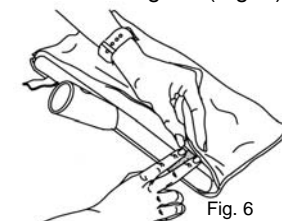

Fig. 6

Soin et Entretien de la Serviette de la Pochette à Vapeur

Étant donné le pouvoir nettoyant unique de ce tissu, un entretien adéquat de votre serviette de microfibre est nécessaire à sa durée de vie et à son pouvoir nettoyant.

- La première chose à faire avec une nouvelle serviette de microfibre est de la nettoyer et de la sécher à l'air. En cours de fabrication, le tissu a tendance à s'aplatir en ramassant des contaminants présents dans l'air et dans la machinerie. Un certain nombre de peluches peuvent déranger à la première utilisation, bien qu'elles ne nuisent en aucun cas.
- Afin de nettoyer la serviette, lavez-la tout simplement à la laveuse, à l'eau tiède.
- Lavez toujours séparément. Les serviettes ont tendance à attirer les poussières et autres peluches provenant des autres tissus. Ces poussières seront transférées sur les surfaces à nettoyer.
- **N'UTILISEZ QUE DES DÉTERGENTS LIQUIDES**, jamais de détergent en poudre: les granules ne se dissoudront pas toujours et sont capturées par la serviette. Elles risquent d'égratigner la surface à nettoyer.
- **N'UTILISEZ JAMAIS DE JAVELLISANT OU D'ASSOULISSANT!** Le javellisant endommagera le tissu de microfibre et les assouplissants déposent un enduit sur le tissu qui l'empêchera de nettoyer de manière efficace.
- Séchez la serviette à l'air. Ne séchez pas à la sècheuse : une température élevée fera rapetisser la serviette et détruira ses microfibres.
- Afin d'augmenter la durée de vie de vos serviettes, lavez-les régulièrement et ne les laissez pas devenir trop sales. Comme pour tout tissu, des particules de poussière, de graisse et autres contaminants peuvent détruire les fibres. Un lavage régulier préserve les microfibres des serviettes.
- Il arrive qu'un fil se détache ou devienne lâche à l'utilisation. Ceci est normal: **NE TIREZ JAMAIS SUR LE FIL!** Tirer sur le fil pourrait découdre la serviette. Coupez simplement le fil à l'aide d'un ciseau bien aiguisé.

Pose de l'adaptateur d'accessoires

Pour poser l'adaptateur d'accessoires au bec de connexion de la poignée du tube, poussez-le aussi loin que possible, jusqu'à ce qu'il clique. Pour retirer l'adaptateur d'accessoires, appuyez sur le bouton de blocage et tirez pour le libérer (Fig. 7).

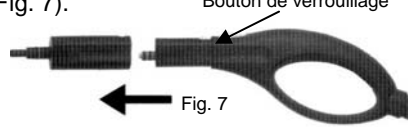

Fig. 7

Pose du Bec Concentrateur

Pour poser le bec concentrateur à l'adaptateur d'accessoire, enfoncez-le en tournant le bec dans le sens horaire (le bec concentrateur doit être près de vous et la poignée plus loin) pour le verrouiller (Fig. 8).

Les accessoires (brosses, diffuseur avec ou sans raclette) peuvent maintenant être posés au bec concentrateur, ou le bec peut être utilisé seul (Fig. 9 et 10).

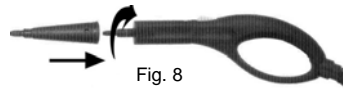

Fig. 8



Fig. 9

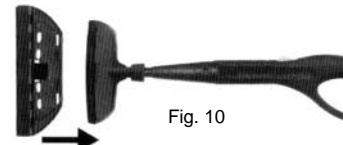

Fig. 10

⚠ MISE EN GARDE: Laissez refroidir l'appareil pendant 5 minutes avant de poser ou de retirer un accessoire. Prenez soin de la position de vos mains et faites attention à ne pas activer le bouton de vapeur en posant ou en retirant des accessoires.

Utilisation de la Brosse de Nylon de Détail

La brosse de nylon de détail se pose sur l'adaptateur d'accessoires et permet de nettoyer les coulisses entre les carreaux de céramique ou de marbre. Nettoyez les évier et baignoires de porcelaine, les petites taches, les stores et petits appareils.

Utilisation de la Brosse Cuivrée de Détail

La grande brosse cuivrée se pose sur l'adaptateur d'accessoires et est idéale pour nettoyer les fours, les évier d'acier inoxydable et les surfaces métalliques, telles les BBQ de fer forgé.

Utilisation du Concentrateur d'angle

Le concentrateur d'angle se pose sur l'adaptateur d'accessoires. Il est idéal pour nettoyer les petits endroits tels les accessoires de salle de bain, les rails de porte ou sous la toilette.

Utilisation Diffuseur à Vapeur

Posez le diffuseur à vapeur sur l'adaptateur d'accessoires. Vous pouvez utiliser cet accessoire avec ou sans la raclette. (Fig. 11 et 12) Utilisez le diffuseur avec le bonnet pour nettoyer les meubles. Envoyez des jets légers et rapides. Évitez de mouiller le tissu. Soyez patient envers les taches tenaces : ne travaillez pas plus d'une minute à la fois sur une tache, doucement. Laissez ensuite la zone sécher pendant cinq minutes et répétez. Faites des mouvements circulaires ou des mouvements d'avant en arrière et de gauche à droite afin d'atteindre tous les côtés du tissu. Terminez à l'aide d'une brosse dans un sens, qui rendra au tissu une apparence uniforme.



Fig. 11

⚠ MISE EN GARDE: Vérifiez toujours la résistance des couleurs d'un tissu – particulièrement les rouge et bleu – à l'aide d'une serviette propre et humide que vous frottez doucement sur une petite zone à l'arrière ou hors de la vue du meuble. Si de la couleur reste sur la serviette, envoyez le morceau au nettoyage à sec.

Utilisation de la Raclette

Posez la raclette au diffuseur de vapeur en plaçant les deux charnières à l'arrière de la raclette (voir figure) dans les deux onglets à l'arrière du diffuseur. Balancez la raclette contre le fond du diffuseur à vapeur jusqu'à ce que les onglets s'engagent. (Fig. 12)

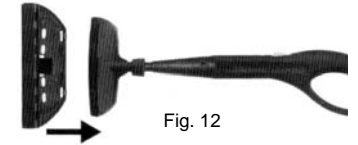

Fig. 12

⚠ MISE EN GARDE: Lorsque vous nettoyez des fenêtres, prenez soin d'éviter tout changement brusque de température afin d'éviter que le verre ne craque ou ne se brise.

Envoyez des jets de vapeur de haut en bas lorsque vous utilisez la raclette. Afin de ne pas laisser de coulisse, effectuez des mouvements latéraux de haut en bas de la surface. La raclette est aussi idéale pour nettoyer les miroirs, les carreaux de céramique et les portes de douche.

Soin et Entretien

! **MISE EN GARDE:** Cet appareil doit être débranché et refroidi avant son nettoyage ou entretien. Un nettoyage périodique de votre nettoyeur à vapeur éliminera les dépôts. Il est recommandé de le rincer à chaque 10-15 remplissages afin d'éliminer tout dépôt de tartre. Remplissez le réservoir avec de l'eau et secouez vigoureusement. Retournez le nettoyeur pour vider la bouilloire de l'eau et du tartre. Si vous utilisez toujours de l'eau déminéralisée ou distillée, le nettoyage du réservoir n'est pas nécessaire.

Détartrage de Votre Nettoyeur à Vapeur

Si l'eau potable de votre région contient de hauts niveaux de dépôts calcaires et que vous avez utilisé l'eau du robinet pour votre nettoyeur à vapeur, vous devriez le détartrer à tous les 10 à 15 remplissages.

Étape 1: Débranchez la fiche de l'alimentation avant de détartrer la bouilloire. Laissez refroidir.

Étape 2: Remplissez la bouilloire d'une portion de vinaigre pour 5 portions d'eau et laissez reposer toute la nuit ou environ 8 heures. Ne vissez pas le capuchon de sécurité sur le nettoyeur à vapeur pendant le détartrage. **N'utilisez pas le nettoyeur à vapeur lorsqu'il contient la solution de détartrage.**

Étape 3: Après la période de trempage, retournez le nettoyeur à vapeur pour vider la solution. Étant donné qu'il peut rester une petite quantité de solution dans la bouilloire, il est nécessaire de la rincer à l'eau propre 2 ou 3 fois. Votre nettoyeur à vapeur est prêt à fonctionner.

Conseils sur l'utilisation de Votre Système

Eau

- Utilisez l'eau du robinet.
- Si vous demeurez dans une zone d'eau dure, utilisez de l'eau déminéralisée ou distillée lorsque vous vaporisez des tissus de couleur claire, afin d'éliminer le risque de taches d'eau dure.

IMPORTANT: N'AJOUTEZ PAS de produit nettoyant, de parfum, huile ou autre produit chimique à l'eau utilisée avec cet appareil. **Utilisez l'eau du robinet ou de l'eau distillée ou purifiée si vous êtes situé dans une zone d'eau dure.**

! **AVERTISSEMENT:** La pochette à vapeur est très chaude et peut causer des brûlures. Laissez la pochette à vapeur refroidir pendant 5 minutes avant de la toucher.

Travail Efficace

- Essuyez les surfaces verticales de haut en bas. De cette façon, l'eau sale ne souille pas la surface déjà propre.
- Éviter de changer de brosse pendant le nettoyage.
- Nettoyez d'abord les coins et les endroits difficiles d'accès avec la petite brosse.
- Essuyez la saleté à l'aide d'une serviette le plus vite possible, sans quoi elle séchera et recollera sur la surface.

Planchers de Bois, de Revêtement Vinylique et de Marbre

Utilisez la pochette à vapeur. Déplacez la pochette à vapeur sur le plancher, comme si vous passiez la vadrouille. Lorsqu'un côté de la serviette est sale, tournez la pochette à vapeur de l'autre côté. Si vous travaillez sur une surface très sale, vous pouvez déplacer la pochette sur la surface très lentement, plusieurs fois. S'il s'agit d'un plancher de bois, bougez rapidement pour éviter une accumulation de chaleur ou d'humidité sur le bois.

Pour Nettoyer les Planchers Cirés:

Utilisez la pochette à vapeur avec des mouvements rapides. Ceci permettra d'éliminer la saleté en laissant la cire intacte.

Planchers à Revêtement Vinylique:

Ne laissez pas la chaleur s'accumuler sur toute surface vinylique, puisqu'elle pourrait ramollir et changer la texture. Travaillez rapidement.

Planchers de Céramique: Utilisez le concentrateur avec la brosse à soies sur une rallonge. Gardez la pochette à vapeur prête. Nettoyez la coulisse entre les carreaux à l'aide de la brosse à soies. Retirez la brosse à soies et attachez la pochette à vapeur. Déplacez la pochette à vapeur sur le plancher pour nettoyer le carreau et éliminez tout excès d'humidité et de résidus.

Élimination des Taches (tapis)

Utilisez le bec concentrateur avec ou sans la brosse à soies. Déplacez doucement le bec sur la surface souillée, laissant la vapeur pénétrer. Agitez à l'aide de la brosse à soies ou une serviette propre. Épongez la tache avec la serviette (sans frotter). Répétez au besoin pour retirer/détacher. Passez l'aspirateur seulement une fois le tapis sec. Vérifiez toujours la prise des couleurs sur le tapis dans un coin moins visible avant de nettoyer. Si votre nettoyeur à vapeur n'élimine pas les taches tenaces, un shampoing commercial pourra être nécessaire.

Ameublement

Utilisez la pochette ou le diffuseur à vapeur avec le bonnet posé directement sur la poignée. Envoyez des jets légers et rapides. Évitez de mouiller le tissu. Soyez patient envers les taches tenaces : ne travaillez pas plus d'une minute à la fois sur une tache, doucement. Laissez ensuite la zone sécher pendant cinq minutes et répétez. Faites des mouvements circulaires ou des mouvements d'avant en arrière et de gauche à droite afin d'atteindre tous les côtés du tissu et tamponnez à l'aide d'une serviette. Terminez à l'aide d'une brosse dans un sens, qui rendra au tissu une apparence uniforme.

! **MISE EN GARDE:** Vérifiez toujours la résistance des couleurs d'un tissu – particulièrement les rouge et bleu – à l'aide d'une serviette propre et humide que vous frottez doucement sur une petite zone à l'arrière ou hors de la vue du meuble. Si de la couleur reste sur la serviette, envoyez le morceau au nettoyage à sec.

Fenêtres, Surfaces de Verre et Miroirs

Utilisez la raclette. Envoyez des jets de vapeur de haut en bas. Éliminez l'eau du verre à l'aide de la raclette, sans vapeur. Afin de ne pas laisser de coulisse, effectuez des mouvements latéraux de haut en bas de la surface.

! **MISE EN GARDE:** Lorsque vous nettoyez des fenêtres, prenez soin d'éviter tout changement brusque de température afin d'éviter que le verre ne craque ou ne se brise.

N'AJOUTEZ PAS de produit nettoyant, de parfum, huile ou autre produit chimique à l'eau utilisée avec cet appareil: ceci pourrait l'endommager et nuire à son utilisation sécuritaire.

CONSEILS D'UTILISATION DE VOTRE APPAREIL

Surfaces de Fibre de Verre ou d'acier

Inoxydable

Utilisez la brosse à soies. Déplacez lentement la brosse sur la surface à nettoyer. La vapeur émulsifiera la saleté et la graisse de la surface. Passez ensuite le tissu-éponge par-dessus la brosse afin d'éliminer l'excédent d'humidité et les résidus.

Conseil: Un vieux remède de polissage de l'acier inoxydable est de l'essuyer avec de l'eau de Seltz une fois nettoyé.

Salles de Bain

Utilisez la brosse à soies pour nettoyer les coulisses, les rails de la porte de douche, les zones difficiles d'accès et les zones très souillées de la baignoire ou de la douche. La raclette demeure le moyen le plus efficace pour nettoyer le reste de la pièce. Laissez amplement de temps à la chaleur pour pénétrer la surface. Ceci sera très utile dans la douche si elle est dotée de carreaux ou de coulisses. Essayez à l'aide d'une serviette. L'élimination des résidus de savon sur les carreaux, les coulisses et les portes de douche est plus facile avec le nettoyeur à vapeur. Utilisez le bec concentrateur avec ou sans la brosse à soies pour nettoyer les accessoires fixes. Éliminez l'excédent d'humidité et les résidus avec un tissu-éponge ou un essuie-tout. Utilisez la brosse à soies pour nettoyer l'évier et les robinets. Essayez ensuite avec une serviette.

Résidu de Savon

Le résidu de savon se dissout presque immédiatement sous la chaleur et l'humidité. Rincez la surface avec un peu d'eau par la suite ou essuyez-la à l'aide d'un tissu-éponge.

Remarque: Le résidu de savon forme parfois une surface rigide due aux minéraux de l'eau. Le cas échéant, utilisez la brosse à soies de nylon afin de briser cette surface, ou vaporisez ou essuyez d'abord la surface à l'aide de vinaigre ou eau de Seltz, afin de ramollir les minéraux. Un mouvement trop lent peut faire sécher le résidu de savon et le faire granuler à la surface. La surface offrira une sensation rugueuse. Le cas échéant, appliquez de la vapeur sur la surface à l'aide de la brosse à soies et nettoyez à nouveau.

Meubles de Jardin

Utilisez les brosses selon la surface. Travaillez rapidement lorsque vous nettoyez les meubles de jardin. Essayez ensuite avec une serviette.

Stores

Utilisez la brosse à soies de nylon pour nettoyer les stores. Déplacez la brosse sur la surface et laissez amplement de temps à la chaleur pour pénétrer. Travaillez rapidement sur les stores en PVC. Vérifiez la solidité des couleurs des stores de tissu avant de procéder. Essayez ensuite avec une serviette.

Plantes Artificielles

Nettoyez-les à l'aide du bec concentrateur, sans brosse, pour souffler la poussière et la saleté.

Vêtements

Un système de nettoyage à vapeur est excellent pour l'élimination des plis sur les tissus. Vaporisez simplement la surface à distance (12 po à 18 po). La vapeur sèche élimine les plis sans mouiller le tissu, contrairement aux vaporisateurs de tissu réguliers. Étirez le tissu pour lisser les plis.

Nicotine et Goudron

La nicotine et le goudron se dissolvent à haute température, se transformant en huile jaune de même consistance que l'huile de machine à coudre. Lorsque la pellicule de nicotine et de goudron touchent la pochette de vapeur, elle se dissout immédiatement et pénètre dans la serviette à vapeur de poche. Vous pouvez l'éliminer de toute surface plane aussi vite que le mouvement de la pochette de vapeur sur la surface.

Éliminer la Cire, le Goudron, etc.

Plusieurs taches sont simplement collées à la surface des matériaux et sont donc faciles à éliminer en les « soufflant » sur le côté. Ceci s'effectue à l'aide du concentrateur. Tenez le tissu-éponge sur le côté pour capter les résidus soufflés par le concentrateur.

Avertissement: Passez toujours l'aspirateur sur les résidus lâches d'une surface avant d'appliquer la vapeur.

CONSEILS D'UTILISATION DE VOTRE APPAREIL

TERMINEZ TOUJOURS LE NETTOYAGE EN ESSUYANT LA SURFACE NETTOYÉE AVEC UNE SERVIETTE, VERS LE BAS.

Trucs

Le nettoyeur à vapeur peut effectuer plusieurs fonctions qui ne sont pas mentionnées ici. Ce guide a été conçu afin de vous donner un aperçu de la capacité de cet appareil. Cependant, les méthodes d'utilisation des accessoires et des brosses sont presque universelles. Il est **très** utile de toujours avoir un tissu-éponge ou un papier essuie-tout sous la main pour éliminer l'humidité et les résidus. Les serviettes blanches faites de coton à 100 % sont idéales.

Vous pouvez nettoyer les brosses à l'aide de votre nettoyeur à vapeur. Lorsque vous nettoyez les brosses à soies, tenez-les à l'aide de pinces et soufflez la saleté tel que ci-dessus ou placez-les dans le panier de votre lave-vaisselle.

Remarque: Essayez immédiatement à l'aide d'une serviette avant que la zone nettoyée ne sèche. Lorsque vous nettoyez la cuisinière, utilisez la brosse à soies de nylon autour des éléments et des plateaux d'égouttages. Nettoyez les fissures, craques et zones difficiles d'accès à l'aide de la brosse à soies.

Réfrigérateur – Utilisez le bec concentrateur pour éliminer la saleté de la machine à glace et des sas d'étanchéité des portes. La vapeur ne séchera pas ni ne fera craquer les sas, contrairement à certains produits chimiques. Les ouvre-boîtes et autres outils de cuisine se nettoient facilement à l'aide de la brosse à soies, qui permet de pénétrer tous les engrenages. La moisissure autour des joints de la porte peut être éliminée à l'aide de la brosse à soies.

Pour les nettoyer les petites surfaces des **micro-ondes** et **autres petits appareils**, utilisez la brosse à soies de nylon.

Remarque: Débranchez toujours les petits appareils électriques avant de les nettoyer. **Ne dirigez pas** la vapeur dans les ouvertures des appareils.

Pour nettoyer les **comptoirs**, utilisez la brosse à savon. Pour les endroits très sales, utilisez d'abord la brosse à savon avec la solution savonnée afin de dégager les saletés. Terminez à l'aide de tampons à récurer. Rincez toujours avec le nettoyeur à vapeur et essuyez avec un tissu-éponge.

COMMANDE DE PIÈCES

Si vous avez besoin de commander des pièces telles les serviettes à vapeur de poche, etc., téléphonez au service à la clientèle au 1 (800) 798-7398 ou visitez notre site Web: www.sharkcompany.com.

Modèles
S3325
S3325R
S3325W

EURO-PRO

GARANTIE LIMITÉE DE UN AN

Votre nettoyeur à vapeur est garanti contre toute défectuosité matérielle ou de main-d'œuvre pour une période de un (1) an à compter de la date d'achat, dans le cadre d'une utilisation domestique normale. Veuillez remplir cette fiche d'enregistrement et la poster dans les dix (10) jours suivant l'achat. Elle est essentielle à votre garantie en cas de problème avec votre produit.

Si **EURO-PRO Operating LLC** constate que l'appareil comporte une défectuosité couverte par la garantie limitée un an suivant la date d'achat, elle réparera ou remplacera la pièce ou l'appareil défectueux s'il est retourné par l'acheteur initial, frais de port prépayé. Pour rejoindre le service à la clientèle, téléphonez au 1 (866) 826-6941 ou visitez notre site Web: www.sharkcompany.com.

Une preuve d'achat indiquant la date d'achat et un montant de 15,95 \$ pour la manutention et l'envoi de retour doivent être inclus.*

La responsabilité en vertu de cette garantie ne se limite qu'au coût des pièces de rechange ou de l'appareil, à notre discrétion. **LES FRAIS DE SERVICE NE SONT PAS INCLUS.**

Cette garantie ne couvre pas l'usure normale des pièces et ne couvre pas les appareils altérés ou utilisés à des fins commerciales. Cette garantie limitée exclut les dommages causés par le mésusage, la manipulation négligente ainsi que par une manutention en transit ou un emballage inadéquats.

Cette garantie couvre l'acheteur initial du produit et exclut toute autre garantie juridique ou conventionnelle. Le cas échéant, **EURO-PRO Operating LLC** n'est tenue qu'aux obligations spécifiques assumées par elle de façon expresse en vertu des conditions de cette garantie limitée. En aucun cas **EURO-PRO Operating LLC** ne sera-t-elle tenue responsable de dommages indirects de quelque nature que ce soit. Certains états ou provinces n'autorisent pas l'exclusion ou la limitation des dommages indirects. Ainsi, la disposition ci-devant pourrait ne pas s'appliquer à vous.

Cette garantie vous confère des droits juridiques précis pouvant varier d'un état ou d'une province à l'autre.

*Important : Emballez soigneusement l'appareil afin d'éviter tout dommage durant le transport. Avant d'emballer l'appareil, assurez-vous d'y apposer une étiquette portant vos nom, adresse complète et numéro de téléphone ainsi qu'une note précisant les détails de l'achat, le modèle et le problème éprouvé par l'appareil. Nous vous recommandons d'assurer votre colis (les dommages survenus durant le transport ne sont pas couverts par la garantie). Indiquez « AUX SOINS DU SERVICE À LA CLIENTÈLE » sur l'emballage extérieur. **Comme nous nous efforçons en tout temps d'améliorer nos produits, les spécifications décrites dans ce guide sont sujettes à changement sans préavis.**



FICHE D'ENREGISTREMENT DU PROPRIÉTAIRE CONSOMMATEURS CANADIENS SEULEMENT

Veuillez remplir cette fiche d'enregistrement et la poster dans les dix (10) jours suivant l'achat. L'enregistrement nous permettra de communiquer avec vous en cas de défectuosité du produit. En nous retournant cette fiche, vous convenez avoir lu et compris les consignes d'utilisation et les avertissements qui les accompagnent.

RETOURNEZ À : **EURO-PRO Operating LLC, 4400 Bois Franc, St-Laurent (Québec) H4S 1A7**

ACHETEUR :

ADRESSE :

VILLE : PROVINCE.....

DATE D'ACHAT : MODÈLES : **S3325/S3325SR/S3325W**

NOM ET ADRESSE DU DÉTAILLANT :